



Water captured by the charm of steel





SISTEMI DI DRENAGGIO DRAINAGE SYSTEMS SYSTÈMES DE DRAINAGE ДРЕНАЖНЫХ СИСТЕМЫ







FERPLAST 6

TOP VALVE 10

SLIMKIT 11

MURRINA 12

FINITURE MARMO | MARBLE FINISHES 13
FINITIONS EN MARBRE | ОТДЕЛКА ПОД МРАМОР

FINITURE METALLICHE | METAL FINISHES 14
FINITIONS DE MÉTAL | МЕТАЛЛИЧЕСКАЯ ОТДЕЛКА

WALLDRAIN 19
300x60

LINEARDRAIN 23
2500x100 - 2000x100 - 1500x100
900x100 - 600x100 - 300x100 - 200/1200x40

TILE HOLDER 49
200x200 - 150x150 - 131x131 - 103x103

SIFONATI | STAINLESS STEEL SIPHON 61
SIPHONNÉS | ТРАПЫ С СИФОНОМ
200x200 - 150x150 - 100x100

PILETTA FILO PAVIMENTO | FLOOR DRAINS 65
DRAIN DE PLANCHER | КАНАЛИЗАЦИОННЫЕ ТРАПЫ
200x200 - 150x150 - 100x100 - 80x80

MKTG SUPPORT 94

TECH SUPPORT 95



Fondata nel 1970 da Luigi Sartirani per la produzione di piccoli utensili per la cucina in acciaio inossidabile, FERPLAST si evolve rapidamente passando alla produzione di pilette a filo pavimento. L'esperienza acquisita nella lavorazione dell'acciaio inossidabile fornisce a FERPLAST il giusto know how per offrire al mercato italiano e mondiale prodotti di qualità eccellente, funzionali ed efficienti, che si distinguono per l'eleganza e l'attenzione al design tipici del Made in Italy.

Dalla fine degli anni '90 l'azienda è guidata dalla figlia di Luigi, Laura Sartirani che, grazie alla forte e intraprendente tradizione familiare, ha portato l'azienda a diventare leader nella produzione di sistemi di drenaggio per uso residenziale e commerciale in acciaio inossidabile AISI 304 o AISI 316.

I prodotti creati da FERPLAST sono stati scelti e utilizzati in prestigiose realizzazioni architettoniche quali, per citarne solo alcuni, la Vela Burj Al Arab, lo spettacolare grattacielo Burj Khalifa e il celebre Atlantis Hotel in Dubai.

Attenti all'evoluzione del gusto e delle esigenze di arredo che si vanno evolvendo e affermando, i designer di FERPLAST, oltre alle linee storiche di pilette quadrate (200x200, 150x150, 100x100 e 80x80 mm) che sono state fondamentali nel successo dell'azienda, hanno realizzato le canaline LINEARDRAIN e i porta piastrelle TILE HOLDER: perfetta sintesi progettuale di originalità, funzionalità ed efficienza sono in grado di sostituire il tradizionale piatto doccia e rispondere così a tutte le esigenze, pratiche ed estetiche, della moderna sala da bagno.



Water captured by the charm of steel



Founded in 1970 by Luigi Sartirani to produce small stainless steel kitchen utensils, FERPLAST rapidly evolved and specialized in the production of floor drains.

The expertise acquired in working with stainless steel has given FERPLAST the indispensable know how to offer, both on Italian and foreign markets, top quality, functional and efficient products, which are recognized for the elegance and the attention to design typical of the Made in Italy.

Since the end of the 1990s the company has been under the management of Luigi's daughter, Laura Sartirani who, thanks to the strong entrepreneurial family tradition, has transformed FERPLAST into a leading manufacturer of domestic and commercial drainage systems made of AISI 304 or AISI 316 stainless steel.

FERPLAST products have been chosen and installed in some of the most prestigious, worldwide famous buildings: the megatall skyscraper Burji Khalifa, the stunning sail-shaped Burj Al Arab, the renowned Atlantis The Palm Hotel, just to name some.

FERPLAST designers have always paid great attention to the constantly evolving taste and needs of today's bathroom. Therefore besides improving the traditional square floor drains (200x200, 150x150, 100x100 and 80x80mm), which have made the company so successful over the years, they have designed the LINEARDRAIN shower channels and the TILE HOLDER drains. Perfect combination of stylish appearance, functionality and efficiency, they not only meet all the practical and aesthetic demands of modern bathrooms, but also remove the need for conventional shower trays.

FERPLAST, fondé en 1970 par Luigi Sartirani pour la production de petits ustensiles pour la cuisine en acier inoxydable, évolue rapidement et passe à la production de drains de plancher. L'expérience que FERPLAST a acquise dans l'usinage de l'acier inoxydable lui fournit le juste savoir-faire pour pouvoir offrir aux marchés italien et mondial des produits d'excellente qualité, fonctionnels et performants, se démarquant de par leur élégance et l'attention accordée aux designs typiques du Made in Italy.

Depuis la fin des années 90, l'entreprise est guidée par la fille de Luigi, Laura Sartirani, qui, grâce au fort esprit d'entreprise et de tradition de la famille, a conduit la société à devenir leader dans la production de systèmes de drainage pour usage résidentiel et commercial, en acier inoxydable AISI 304 ou AISI 316.

Les produits créés par FERPLAST ont été choisis et utilisés dans de prestigieux ouvrages architecturaux comme, pour n'en citer que quelques-uns, l'hôtel en forme de voile Burj Al Arab, le spectaculaire gratte-ciel Burj Khalifa et le célèbre Atlantis Hotel à Dubaï.

Les designers de FERPLAST, attentifs à l'évolution des goûts et des exigences d'ameublement qui évoluent et s'affirment, ont réalisé non seulement les lignes historiques de drains carrés (200x200, 150x150, 100x100 et 80x80 mm), qui ont été fondamentales pour le succès de l'entreprise, mais aussi les drains de plancher linéaire LINEARDRAIN et les supports de carreau TILE HOLDER. Tous représentent une synthèse conceptuelle parfaite d'originalité, de fonctionnalité et de performance, et sont en mesure de remplacer le receveur de douche traditionnel, répondant ainsi à toutes les exigences, pratiques et esthétiques, de la salle de bains moderne.

Основанная в 1970 г. Луиджи Сартирани, ФЕРПЛАСТ начинала с изготовления небольших кухонных деталей из нержавеющей стали. Быстро развивающееся предприятие перешло вскоре на выпуск стальных дренажных трапов. Весь богатый опыт и know how обработки нержавеющей стали позволяет ФЕРПЛАСТУ обеспечить итальянский и зарубежный рынок высококачественными изделиями, наделяя каждое из них элегантностью и особым вниманием к дизайну, типичными для товаров Made in Italy.

В конце 90-х годов компанию возглавила дочь Луиджи, Лаура Сартирани, которая, благодаря сильной предпринимательской семейной традиции, смогла привести компанию на позицию лидера в производстве дренажных систем из нержавеющей стали AISI 304 и AISI 316 для частного и коммерческого использования. Продукция ФЕРПЛАСТ была выбрана и использована для таких престижных сооружений, как, например, отель-парус Бурдж аль-Араб, небоскреб Бурдж Халифа и знаменитый отель Атлантис в Дубае.

Внимательные к эволюции вкуса и к постоянно растущим запросам архитектуры, дизайнеры ФЕРПЛАСТ, помимо исторических коллекций квадратных трапов (200x200, 150x150, 100x100 и 80x80 мм), сыгравших фундаментальную роль в успехе компании, разработали дренажные каналы LINEARDRAIN и лотки для плитки TILE HOLDER: идеальный инженерный синтез оригинальности, функциональности и долговечности, в состоянии заменить традиционный душевой сток и ответить на все практические и эстетические запросы современной ванной комнаты.



FERPLAST ha posto al centro della propria filosofia imprenditoriale alcuni principi chiave: produrre tutti i propri articoli, viti di fissaggio comprese, in acciaio inossidabile AISI 304 o AISI 316 così da renderli resistenti alla corrosione, all'usura del tempo, oltre che igienici e di facile pulizia, con garanzia di 20 anni; rappresentare il Made in Italy nel mondo realizzando l'intero ciclo produttivo in Italia, a Casale Corte Cerro in Piemonte, dove la qualità e l'eccellenza della manodopera sono una tradizione.

Quale ulteriore investimento per la crescita, FERPLAST nel 2012 ha creato un reparto di Ricerca&Sviluppo per implementare e perfezionare la produzione. Responsabile del reparto è Mauro Musciatelli, ideatore di TOP VALVE, una valvola di non ritorno brevettata in Italia e di SLIMKIT, la risposta a tutte le esigenze di installazione.

FERPLAST, da sempre attenta al rispetto dell'ambiente, nell'estate del 2013 si è dotata di un impianto fotovoltaico e oggi per la sua attività produttiva utilizza il 70% dell'energia da fonti rinnovabili, contribuendo così a ridurre l'emissione di CO₂ in coerenza con gli obiettivi ambientali della UE.

Per rispondere alle esigenze del mercato negli anni sono state ideate, progettate e realizzate nuove serie e articoli innovativi che guardano all'evoluzione tecnologica e al design.

Novità del 2019 è WALLDRAIN, lo scarico interamente incassato nella parete con elegante cover in acciaio. Di facile ispezione, è particolarmente indicato nelle ristrutturazioni.





FERPLAST industrial philosophy is bonded to some core values: manufacturing all its articles, screws included, using AISI 304 or 316 stainless steel to make them corrosion resistant, highly hygienic as well as long lasting and easy to clean; the whole production covered by a 20 years' warranty; the Made in Italy brand assured worldwide by carrying out the entire production cycle in Italy, at our factory in Casale Corte Cerro, in Piedmont where there is a long-standing tradition for top quality, excellent workforce.

In 2012 FERPLAST set up the Research&Development Department to implement and continuously enhance its production. Mauro Musciatelli, the R&D Department responsible, is the creator of the innovative TOP VALVE, a non return valve patented in Italy, and SLIMKIT, the ideal solution to any installation requirement.

Always firmly committed to environmental issues, in the summer of 2013 FERPLAST installed a photovoltaic system. Today 70% of the energy used for the entire production comes from renewable sources, thus sensibly reducing CO₂ emission, in accordance with the UE environmental targets.

To meet the market requirements, over the years new, innovative lines and articles have been designed, developed and produced, taking into due consideration both technical and design progress.

This year's new line is WALLDRAIN, a stainless steel drain concealed in the wall with a elegant cover. Easy to inspect, it is ideal for renovation work.

FERPLAST a mis au centre de sa propre philosophie quelques principes-clés : produire tous ses propres articles, y compris les vis de fixation, en acier inoxydable AISI 304 ou AISI 316 de façon à les rendre non seulement résistants à la corrosion et à l'usure du temps, mais aussi hygiéniques et faciles à nettoyer et ce, avec une garantie de 20 ans. Représenter le Made in Italy dans le monde en réalisant tout le cycle de production en Italie, à Casale Corte Cerro dans le Piémont, où la qualité et l'excellence de la main d'œuvre font partie de la tradition.

Comme investissement supplémentaire pour sa croissance, FERPLAST a créé en 2012 un département de Recherche et Développement pour déployer et perfectionner sa production. Le responsable de ce département est Mauro Musciatelli, le concepteur de TOP VALVE, un clapet anti-retour breveté en Italie et de SLIMKIT, la réponse à toutes les exigences d'installation.

FERPLAST s'est toujours soucié de l'environnement : au cours de l'été 2013, il s'est équipé d'une installation photovoltaïque, et utilise maintenant, pour ses activités de production, 70% d'énergie provenant de sources renouvelables. Ce qui contribue à réduire les émissions de CO₂, conformément aux objectifs de l'UE fixés en matière d'environnement.

Au fil des ans, pour répondre aux besoins du marché, de nouvelles séries et des articles innovants ont été conçus et fabriqués en tenant compte de l'évolution technologique et du design.

La nouveauté de 2019 est WALLDRAIN, le drain entièrement encastré dans le mur avec un élégant couvercle en acier. Facile à inspecter, il convient particulièrement aux rénovations.

В центр своей корпоративной философии FERPLAST поместила некоторые ключевые принципы: производство всех собственных изделий, включая винты для фиксации, из нержавеющей стали AISI 304 или AISI 316, гарантирующей коррозионностойкость, долговечность, которые гигиеничны и легки в эксплуатации, с 20-летней гарантией; поддержка марки Made in Italy во всем мире, весь производственный цикл осуществляется в Италии, в г. Казале Кортэ Черро в регионе Пьемонт, где качество и высокая квалификация рабочих являются традицией.

Дальнейшим вкладом в развитие компании FERPLAST стало открытие нового отдела Ricerca&Sviluppo (Исследование и Разработка) для развития и усовершенствования продукции. Ответственный отдела Мауро Мушатэлли, изобретатель гидрозатвора с безвозвратным клапаном TOP VALVE, запатентованного в Италии гидрозатвора с безвозвратным клапаном и инновационной технологии монтажа водоотводных систем SLIMKIT.

FERPLAST с заботой относится к охране природы: с лета 2013 года компания оснащена фотовольтными панелями и на сегодняшний день 70% используемой для производства энергии поступает из обновляющихся источников, значительно уменьшив выбросы CO₂, в соответствии с директивами ЕС по охране окружающей среды.

За годы своего существования, в ответ на требования рынка, были изобретены и выпущены в свет новые линейки товаров и отдельные артикулы, акцентированные на эволюции технологии и на дизайне.

Новинка 2019 года, трап для стока воды WALLDRAIN, предназначенный для стенового монтажа, с элегантной крышкой из нержавеющей стали. Особенно удобный при проведении глобальных ремонтных работ.



TOP VALVE®

Brevettato in Italia

BREVETTO N. 102016000015653

VANTAGGI

- Facile e rapida da installare e sostituire
- Facile manutenzione e pulizia
- Resistente alle alte temperature e agli agenti chimici
- Stop a odori sgradevoli, insetti e a eventuale ritorno di acque reflue

ADVANTAGES

- Fast and easy to install and replace
- Easy to clean and maintain
- High temperature and corrosion resistant
- Stop to odors, insects and sewage backflow

AVANTAGES

- Installation et remplacement faciles et rapides
- Entretien et nettoyage faciles
- Résistant aux hautes températures et aux agents chimiques
- Empêche les odeurs, les insectes et le retour éventuel des eaux usées

ПРЕИМУЩЕСТВА

- Легкий и быстрый монтаж и замена
- Удобная эксплуатация и чистка
- Противостоит высоким температурам и коррозионным веществам
- Стоп неприятным запахам, насекомым и возврату сточных вод



TOP VALVE, applicabile alla maggior parte dei prodotti FERPLAST, è costituita da due parti: un corpo rigido in polimero termoplastico riciclabile e una membrana in silicone, progettata per cedere per gravità al normale passaggio dell'acqua. A riposo TOP VALVE rimane chiusa impedendo la risalita di insetti e odori sgradevoli; quando sottoposta alla pressione inversa, data da un eventuale ritorno delle acque reflue, si chiude ermeticamente e impedisce allagamenti.

TOP VALVE, which can be combined with most of FERPLAST floor drains and channels, consists of two parts: a thermoplastic recyclable ABS body and a silicone membrane designed to open automatically when water flows and to tightly seal when water has passed. It prevents bad odors and insects coming up from the drain as well as sewage backflow flooding.

TOP VALVE, applicable à la plupart des produits de FERPLAST, est constitué de deux parties: un corps rigide en polymère thermoplastique recyclable, et une membrane en silicone conçue pour céder par gravité au passage normal de l'eau. Au repos, TOP VALVE reste fermé, empêchant la remontée d'insectes et d'odeurs nauséabondes. Quand il est soumis à une pression inverse, due à un éventuel retour des eaux usées, il se ferme hermétiquement et empêche les inondations.

Гидрозатвор TOP VALVE, совместимый с большинством изделий FERPLAST, состоит из двух частей: жесткого корпуса из экологического термополимера и силиконовой мембраны, открывающейся только при нормальном токе воды. В состоянии покоя гидрозатвор TOP VALVE плотно закрыт, гарантируя надежную защиту от насекомых и неприятного запаха; в случае возвратного тока вод, мембрана герметически закрывается и предотвращает затопление.



SLIMKIT
by Ferplast

VANTAGGI

- Minime altezze di installazione (da 75 a 52 mm)
- Ideale per ristrutturazioni e nuovi interventi
- Scarico protetto da accidentali versamenti di materiale edile durante l'installazione
- Possibilità di sostituire la piletta in acciaio installata senza rotture della pavimentazione

ADVANTAGES

- Minimum installation heights (from 75 to 52mm)
- Ideal for renovation and new installations
- No site debris into the drainpipe during works
- Opportunity to change an installed drain without damaging the floor finish

AVANTAGES

- Hauteurs d'installation minimales (de 75 à 52 mm)
- Idéal tant en cas de travaux de rénovation que de nouvelles constructions
- Le conduit d'évacuation est protégé contre des déversements accidentels de matériau de construction au cours de l'installation
- Possibilité de remplacer le drain en acier installé sans devoir casser le revêtement de sol

ПРЕИМУЩЕСТВА

- Минимальная монтажная высота (от 75 до 52 мм)
- Идеальный вариант для ремонтных работ и новых решений
- Сток, защищенный от возможного при монтаже попадания строительных материалов
- Возможность замены стальной части трапа без разрушения облицовки пола



150x150 mm



ø 40 mm



100x100 mm



ø 50 mm

È la risposta di FERPLAST a tutte le esigenze di installazione, comprese quelle dove lo spazio nella soletta è minimo. Si compone di due parti in ABS, una base e un adattatore con coperchio. SLIMKIT si integra perfettamente con TOP VALVE e può essere utilizzato con le pilette 150x150 e 100x100 mm. SLIMKIT offre la possibilità di installare la piletta in acciaio a fine lavori e, successivamente, di sostituirla senza ulteriori interventi di muratura.

FERPLAST ideal solution to any installation requirements, including minimum screed height.

SLIMKIT consists of two parts made from ABS plastic, a base and an adaptor with a temporary cover.

SLIMKIT perfectly complements TOP VALVE and can be used with most of the 150x150 and 100x100mm floor drains. SLIMKIT gives the opportunity to install the stainless steel floor drain of your choice only at the end of works and, in future, to change an installed one without damaging the floor finish.

C'est la réponse de FERPLAST à toutes les exigences d'installation, y comprises celles où l'espace dans la dalle est minime. SLIMKIT se compose de deux pièces en ABS, une base et un adaptateur avec couvercle.

SLIMKIT s'intègre parfaitement avec TOP VALVE, et peut être utilisé avec les drains de 150x150 et 100x100 mm. SLIMKIT offre la possibilité d'installer le drain en acier à la fin des travaux, et de le remplacer par la suite sans devoir intervenir ultérieurement sur la maçonnerie.

Система SLIMKIT - ответ FERPLAST на все требования монтажа, в том числе в условиях, когда стяжка имеет минимальные размеры.

Состоит из двух деталей из АБС-пластика, базы и адаптора с крышкой. SLIMKIT идеально интегрируется с гидрозатвором TOP VALVE и с трапами формата 150x150 и 100x100 мм. SLIMKIT позволяет монтировать стальной трап на завершающем этапе работ, а в будущем с легкостью заменить его, не нарушая облицовочной кладки.



MURRINA

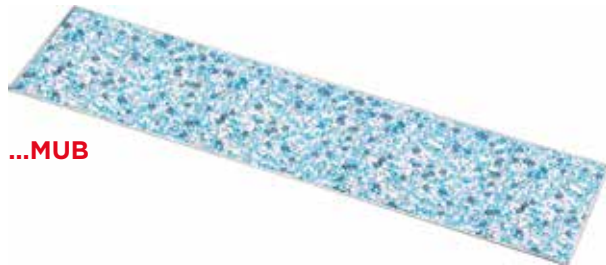

...MUB



...MUF



...MUO

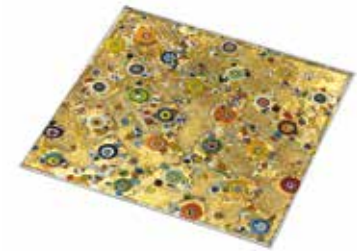
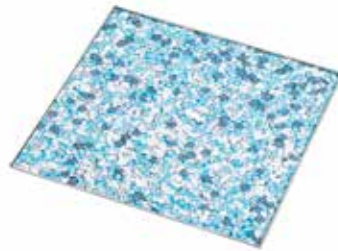

Per un ambiente bagno più ricercato, sono disponibili inserti in vetro Murrina per TILE HOLDER 150x150 mm e LINEARDRAIN IN-TILE 300x100 mm.

Tre versioni colore: Blu, Fantasia e Oro.

For a more refined bathroom or wet room Murrina glass inserts are offered for the 150x150mm TILE HOLDER and the 300x100mm LINEARDRAIN IN-TILE.
Patterns available: Blu, Fantasia and Oro.

Des inserts en verre Murrina sont disponibles pour une salle de bain plus sophistiquée: pour TILE HOLDER 150x150 mm et pour LINEARDRAIN IN-TILE 300x100 mm.
Modèles disponible: Bleu, Fantaisie et Or.

Для особо изысканной ванной предлагаются вставки из венецианского стекла Муррина: для TILE HOLDER 150x150 мм и LINEARDRAIN IN-TILE 300x100 мм.
Три цветовых варианта: Blu, Fantasia и Oro.



FINITURE MARMO

... - MC
Bianco di Carrara



... - MRC
Rosa di Candoglia



... - MB
Botticino



... - MVP
Verde di Prato

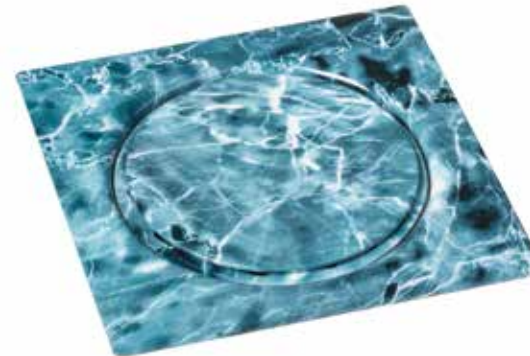

Tutti i sistemi di drenaggio FERPLAST si possono avere in 4 finiture marmo.

MARBLE FINISHES

All drainage systems by FERPLAST are available in 4 marble finishes.

FINITIONS EN MARBRE

Tous les systèmes de drainage FERPLAST sont disponibles en 4 finitions en marbre.

ОТДЕЛКА ПОД МРАМОМ

Все дренажные системы FERPLAST выпускаются в 4 видах мраморной отделки.



FINITURE METALLICHE

... - O
Anticato
Old effect
Rétro
Под старину



... - M
Satinato
Matt brushed
Satiné
Матовая отделка



... - SB
Scotch brite - satin

... - C
Ramato
Copper plated
Cuivre
Омеднение



... - G
Oro 24 kt
24 kt Gold
Or 24 kt
Позолота 24K



Tutti i sistemi di drenaggio FERPLAST si possono avere in 8 finiture metalliche oltre lo standard (Mirror), e 3 finiture PVD.

METAL FINISHES

All drainage systems by FERPLAST are available in 8 metal finishes, in addition to the standard (Mirror) and 3 PVD finishes.

FINITIONS DE MÉTAL

Tous les systèmes de drainage FERPLAST sont disponibles en 8 finitions de métal en plus de la finition standard (Mirror) et 3 finitions PVD.

МЕТАЛЛИЧЕСКАЯ ОТДЕЛКА

Все дренажные системы FERPLAST выпускаются в 8 видах металлической отделки, помимо стандартной версии (Mirror) и 3 типа отделки PVD.



FINITURE METALLICHE

... - BM
Mirror Black
Nero Lucido



... - BBB
Black Bead Blast
Nero Opaco



NEW!

... - BS
Satin Black
Nero Satinato



... - HG
Hairline Gold
Oro Satinato

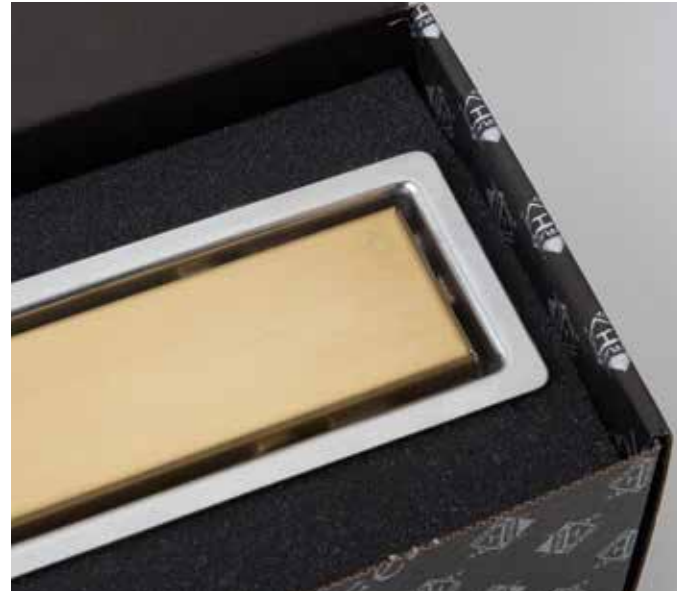



FINITURE PVD



... - YG
Yellow Gold
Oro Giallo

... - MG
Metal Gun
Canna di Fucile

... - RG
Rose Gold
Oro Rosa

NEW!



FLOW RATE TEST REPORTS

Applicable standard: UNI EN 274-2:2004



facile da installare
easy to install
facile à installer
простая установка

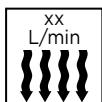

portata d'acqua
water flow
débit d'écoulement
ток воды



rotazione Base
Base rotation
rotation de la Base
вращающаяся База



altezza rivestimento
leveling of ceramic
nivellement de la céramique
выравнивание керамики



facile da pulire
easy to clean
facile à nettoyer
простая очистка



brevettato
patent
brevet d'invention
патент

LINEARDRAIN

6S60/T49VBTC (600x60 mm)
(▶ ø 40 mm) **31,72 L/min**

S10060/TCVB (600x100 mm)
(▶ ø 40 mm) **22,09 L/min**

6S30/T49VBTC (300x60 mm)
(▶ ø 40 mm) **18,10 L/min**

6S30/T495VBTC (300x60 mm)
(▶ ø 50 mm) **32,61 L/min**

P10030 (300x100 mm)
(▼ ø 49 mm) **27,30 L/min**

P10030/S (300x100 mm)
(▶ ø 40 mm) **23,91 L/min**

TILE HOLDER

PP111 (131x131 mm)
(▼ ø 103 mm) **44,43 L/min**

PPP38 (103x103 mm)
(▼ ø 38 mm) **23,62 L/min**

SIFONATI

SIPHON

SIPHONNÉS

ТРАПЫ С СИФОНОМ

405/75 (200x200 mm)
(▼ ø 75 mm) **46,42 L/min**

401/49 (150x150 mm)
(▼ ø 49 mm) **17,54 L/min**

402/40 (100x100 mm)
(▼ ø 40 mm) **14,86 L/min**

PILETTE FILO PAVIMENTO

FLOOR DRAINS

DRAIN DE PLANCHER

КАНАЛИЗАЦИОННЫЕ ТРАПЫ

156/VSK (150x150 mm)
(▶ ø 40 mm) **17,06 L/min**

156/5VSK (150x150 mm)
(▶ ø 40 mm) **26,31 L/min**

102R/VSK (100x100 mm)
(▶ ø 40 mm) **18,59 L/min**



NEW!

WALLDRAIN

La nuova serie WALLDRAIN propone un'ulteriore soluzione alle esigenze dell'ambiente bagno. Design essenziale ed innovativo, si compone di uno scarico interamente incassato a parete e una piastra che agevola ogni operazione di pulizia ed ispezione. Elegante e moderna si inserisce perfettamente in ogni arredo ed è particolarmente indicato nelle ristrutturazioni.

WALLDRAIN

The new WALLDRAIN line offers one more solution to the demands of modern bathrooms and wet rooms. Manufactured in stainless steel, WALLDRAIN has a clear, innovative design. It is characterized by a drain concealed in the wall and a cover which can be easily removed for cleaning and maintenance purposes. Particularly ideal for renovation work, it is perfect in any interior.

WALLDRAIN

La nouvelle série WALLDRAIN offre une solution supplémentaire aux besoins de l'environnement de la salle de bain. De conception essentielle et innovante, elle se compose d'un drain mural et d'une plaque facilitant le nettoyage et l'inspection. Élégant et moderne, il s'intègre parfaitement dans tous les intérieurs et convient particulièrement aux rénovations.

WALLDRAIN

Новая линия WALLDRAIN предлагает ещё одно решение для создания современной ванной комнаты. Инновационный эlegantный дизайн чистых линий и форм; его особенность состоит в том, что сток с трапом внедряются непосредственно в стену, а крышка легко снимается для чистки или инспекции. Гармонично впишется в любой стиль, выбранный перед проведением ремонтных работ.

WALLDRAIN

300x60 mm

AISI 304 - AISI 316 su richiesta / on request

WALLDRAIN interamente incassato a parete con elegante cover o portapiastrelle. Di facile ispezione, è particolarmente indicato nelle ristrutturazioni.

WALLDRAIN completely concealed behind the wall with an elegant cover or tile holder. Easy to clean and maintain, it is ideal for renovation.

WALLDRAIN entièrement encastré dans le mur avec couvercle élégant ou couvercle réversible à carreler. Facile à inspecter, il est particulièrement recommandé pour les rénovations.

Дренажный сток WALLDRAIN, монтирующийся в стену, с элегантной крышкой или с рамкой под плитку. Облегчённая инспекция, идеальный продукт для ремонтных работ.

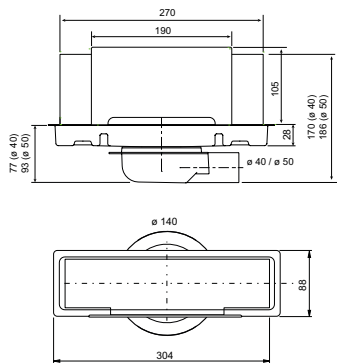

▼: uscita verticale / vertical outlet / sortie verticale / вертикальный выход - ►: uscita orizzontale / horizontal outlet / sortie latérale / боковой выход

V: TOP VALVE - **T49:** tubo / pipe / tube / трубкой ø 49 mm

VB: TOP VALVE + Base / Базой ø 40 mm - **5VB:** TOP VALVE + Base ø 50 mm

NEW!



mm	▼ ø 49 mm	► ø 40 mm	▼ ø 49 mm	► ø 50 mm
300x60	6S30W/T49	6S30W/T49VB	6S30W/T49V	6S30W/T495VB







LINEARDRAIN

La serie di canaline LINEARDRAIN è la perfetta combinazione tra originalità ed efficienza. Sostituendo il tradizionale piatto doccia, LINEARDRAIN è in grado di rispondere a tutte le esigenze pratiche ed estetiche della moderna sala da bagno. Prodotta senza saldature in un pezzo unico di acciaio inossidabile AISI 304 per garantire una maggiore durata nel tempo, LINEARDRAIN è proposta nella versione classica in 3 misure - 900x100, 600x100 e 300x100 mm alle quali si sono di recente aggiunte 2 nuove dimensioni, 600x60 e 300x60 mm - nella versione IN-TILE in 6 misure - 2500x100, 2000x100, 1500x100, 900x100, 600x100 e 300x100 mm - e nella versione MODULAR IN-TILE in misure da 200 a 1200 mm, con cover reversibile piastrellabile o griglia in un pezzo unico in acciaio AISI 304 di dimensioni innovative: solo 40 mm di larghezza.

LINEARDRAIN

The LINEARDRAIN channels perfectly combine original design with efficiency. An elegant alternative to the conventional shower tray, LINEARDRAIN successfully meets all the practical and aesthetic demands of today's modern bathroom. As a guarantee of long lasting life LINEARDRAIN is a single-piece, seamless channel made of AISI 304 stainless steel. To the three standard sizes 900x100 and 600x100 and 300x100mm, two new ones have been recently added: 600x60 and 300x30. The IN-TILE version is available in 6 sizes: 2500x100, 2000x100, 1500x100, 900x100, 600x100 and 300x100mm; the MODULAR IN-TILE, supplied in standard lengths from 200 to 1200mm, comes with an innovative 40mm wide stainless steel reversible, tileable cover or grate, produced in a single-piece.

LINEARDRAIN

La série de conduites d'écoulement LINEARDRAIN est la combinaison parfaite entre originalité et performance. En remplaçant le receveur de douche traditionnel, LINEARDRAIN est en mesure de répondre à toutes les exigences, pratiques et esthétiques, de la salle de bains moderne. Produit sans soudures, en une unique pièce d'acier inoxydable AISI 304, pour en garantir une plus longue durée dans le temps, LINEARDRAIN dans la version classique est disponible en 3 mesures: 900x100, 600x100 et 300x100 mm auxquels 2 nouvelles dimensions ont récemment été ajoutées, 600x60 et 300x60 mm - dans la variante IN-TILE en 6 tailles - 2500x100, 2000x100, 1500x100, 900x100, 600x100 et 300x100 mm et la variante MODULAR IN-TILE avec longueur de 200 à 1200 mm. avec couvercle réversible carrellable ou grille en une seule pièce en acier inoxydable AISI 304, de seulement 40 mm de largeur.

LINEARDRAIN

Серия дренажных каналов LINEARDRAIN является идеальной комбинацией оригинальности и практичности. Придя на замену обычному душевому лотку, LINEARDRAIN это достойный ответ на все запросы удобства и эстетики в архитектурном пространстве современной ванной комнаты. Выпускаемая без сварочных швов из единого отрезка нержавеющей стали AISI 304, гарантия долговечности, линия LINEARDRAIN предлагается в трех форматах: 900x100, 600x100 и 300x100 мм, к которым недавно добавлены новые размеры 600x60 и 300x60 мм; вариант LINEARDRAIN IN-TILE имеется в шести форматах: 2500x100, 2000x100, 1500x100, 900x100, 600x100 и 300x100 мм, а вариант MODULAR IN-TILE может иметь длину от 200 до 1200 мм, с переворачивающейся крышкой под плитку или решеткой, из нержавеющей стали AISI 304, с новаторской шириной всего в 40 мм.

MODULAR LINEARDRAIN IN-TILE

da 200x40 a 1200x40 mm

AISI 304 - AISI 316 su richiesta / on request

MODULAR LINEARDRAIN IN-TILE con corpo in ABS e coperchio reversibile piastrellabile o griglia in acciaio inossidabile.
 MODULAR LINEARDRAIN IN-TILE with ABS body and stainless steel reversible tileable cover or grate.
 MODULAR LINEARDRAIN IN-TILE, avec bac ABS, couvercle réversible carrellable ou grille en acier inoxydable.
 MODULAR LINEARDRAIN IN-TILE с поддоном из АБС и откидной крышкой под плитку или решеткой из нержавеющей стали AISI 304.

A richiesta: ulteriori uscite per aumentare la portata d'acqua.
 On request additional outlets to increase water flow.
 Sur demande: sorties supplémentaires pour augmenter la portée d'eau.
 Под заказ: добавочные выходы для увеличения тока воды.

TC

coperchio lucido
 mirror cover
 couvercle poli
 крышка полированная



...M*

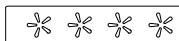

...M1*

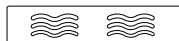

...M2*

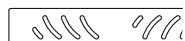

...M3*

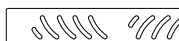

...M4*

* inserire a completamento del codice dell'articolo
 to be inserted to complete the article code
 à insérer pour compléter le code de l'article
 добавить в конце кода артикула

4T20/... 200x40 mm
4T30/... 300x40 mm
4T40/... 400x40 mm
4T50/... 500x40 mm
4T60/... 600x40 mm
4T70/... 700x40 mm
4T80/... 800x40 mm
4T90/... 900x40 mm
4T100/... 1000x40 mm
4T110/... 1100x40 mm
4T120/... 1200x40 mm



▼: uscita verticale / vertical outlet / sortie verticale / вертикальный выход - ►: uscita orizzontale / horizontal outlet / sortie latérale / боковой выход
V: TOP VALVE - **VB:** TOP VALVE + Base / Базой ø 40 mm - **5VB:** TOP VALVE + Base ø 50 mm - **5B:** Base / Базой ø 50 mm

Lunghezze standard da 200 a 1200 mm, altre su richiesta.
 Standard lengths from 200 to 1200mm. Any length available on request.
 Formats standards de 200 à 1200mm, d'autres sur demande.
 Длина стандартная, от 200 до 1200 мм, или под заказ.



mm	► ø 40 mm	▼ ø 49 mm	► ø 50 mm
1200/200x40	4T.../49VB	4T.../49V	4T.../495VB
1200/200x40	4T.../49VB kit	4T.../49V kit	4T.../495VB kit
1200/200x40	4T.../49VBM...	4T.../49VM...	4T.../495VBM...
1200/200x40	4T.../49VBM... kit	4T.../49VM... kit	4T.../495VBM... kit

Kit di impermeabilizzazione
 Waterproofing kit
 Kit d'étanchéité
 Водонепроницаемый комплект







da 200 a 1200 mm
AISI 304
AISI 316 su richiesta / on request
PATENT PENDING



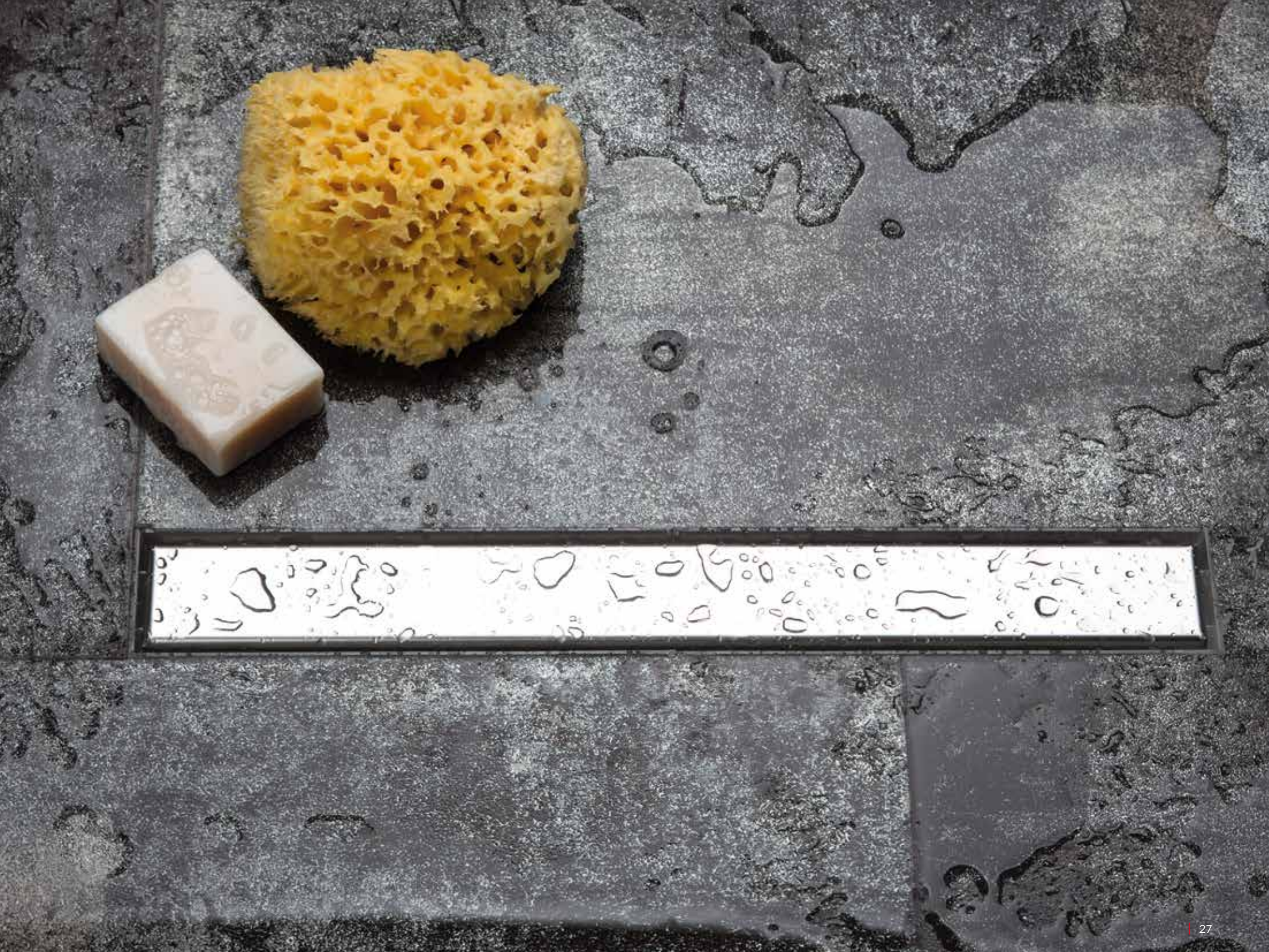

LINEARDRAIN IN-TILE REVERSE-SYSTEM

600x100 - 900x100 1500x100 - 2000x100 - 2500x100 mm
AISI 304 - AISI 316 su richiesta / on request

LINEARDRAIN IN-TILE con coperchio reversibile/griglia.
LINEARDRAIN IN-TILE with reversible tileable cover or grate.
LINEARDRAIN IN-TILE avec couvercle reversible
à carreler ou grille.
LINEARDRAIN IN-TILE с опорной рамой/решеткой.

A richiesta: ulteriori uscite per aumentare la portata d'acqua.
On request additional outlets to increase water flow.
Sur demande: sorties supplémentaires pour augmenter la
portée d'eau.
Под заказ: добавочные выходы для увеличения тока воды.

TC
coperchio lucido
mirror cover
couvercle poli
крышка полированная



...1*

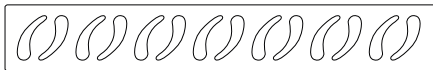

...2*

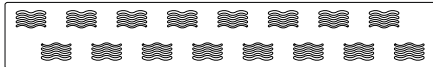

...3*

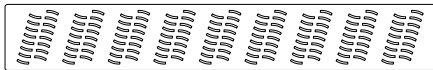

...4*

* inserire a completamento del codice dell'articolo
to be inserted to complete the article code
à insérer pour compléter le code de l'article
добавить в конце кода артикула

▼: uscita verticale / vertical outlet / sortie verticale / вертикальный выход - ►: uscita orizzontale / horizontal outlet / sortie latérale / боковой выход
V: TOP VALVE - VB: TOP VALVE + Base / Базой ø 40 mm - SVB: TOP VALVE + Base ø 50 mm
S: sifone in plastica / plastic siphon / siphon en plastique / сифоном из пластика



mm	▼ ø 49 mm	► ø 40 mm	► ø 40 mm	▼ ø 49 mm	► ø 50 mm
600x100	T10060/TC	T10060/STC	T10060/TCVB	T10060/TC49V	T10060/5TCVB
	T10060/...	T10060/S...	T10060/VB...	T10060/49V...	T10060/5VB...
900x100	T10090/TC	T10090/STC	T10090/TCVB	T10090/TC49V	T10090/5TCVB
	T10090/...	T10090/S...	T10090/VB...	T10090/49V...	T10090/5VB...
1500x100	T150/TC	T150/STC	T150/TCVB	T150/TC49V	T150/5TCVB
	T150/T1	T150/S1	T150/VB1	T150/49V1	T150/5VB1
2000x100	T200/TC	T200/STC	T200/TCVB	T200/TC49V	T200/5TCVB
	T200/1	T200/S1	T200/VB1	T200/49V1	T200/5VB1
2500x100	T250/TC	T250/STC	T250/TCVB	T250/TC49V	T250/5TCVB
	T250/1	T250/S1	T250/VB1	T250/49V1	T250/5VB1





LINEARDRAIN IN-TILE EVOLUTION

600x100 - 900x100 mm

AISI 304 - AISI 316 su richiesta / on request

LINEARDRAIN IN-TILE con coperchio reversibile/griglia.
LINEARDRAIN IN-TILE with reversible cover/grate.
LINEARDRAIN IN-TILE avec couvercle reversible/grille.
LINEARDRAIN IN-TILE с опорной рамой/решеткой.

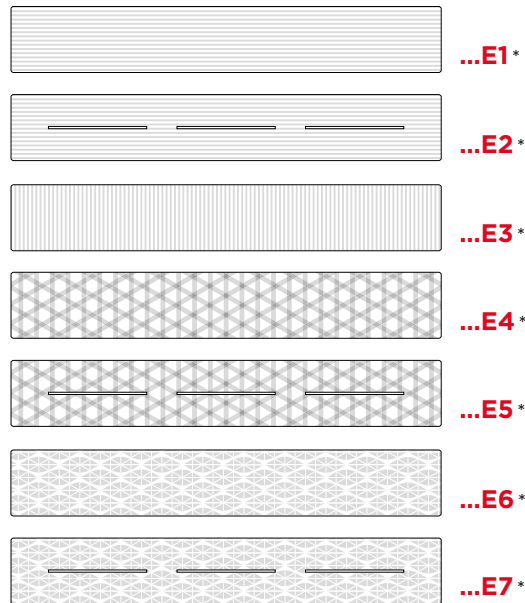

* inserire a completamento del codice dell'articolo
to be inserted to complete the article code
à insérer pour compléter le code de l'article
добавить в конце кода артикула

▼: uscita verticale / vertical outlet / sortie verticale / вертикальный выход - ►: uscita orizzontale / horizontal outlet / sortie latérale / боковой выход

V: TOP VALVE - VB: TOP VALVE + Base / Базой ø 40 mm - SVB: TOP VALVE + Base ø 50 mm

S: sifone in plastica / plastic siphon / siphon en plastique / сифоном из пластика



mm	▼ ø 49 mm	► ø 40 mm	► ø 40 mm	▼ ø 49 mm	► ø 50 mm
600x100	T10060/E...	T10060/SE...	T10060/VBE...	T10060/49VE...	T10060/5VBE...
900x100	T10090/E...	T10090/SE...	T10090/VBE...	T10090/49VE...	T10090/5VBE...





LINEARDRAIN

600x60 mm

AISI 304 - AISI 316 su richiesta / on request

LINEARDRAIN con coperchio reversibile
piastrellabile o con griglia.

LINEARDRAIN with reversible tileable
cover or with grate.

LINEARDRAIN avec couvercle reversible
à carreler ou avec grille.

LINEARDRAIN с откидной крышкой,
при желании под плитку, или с решеткой.

TC

coperchio lucido
mirror cover
couvercle poli
крышка полированная



...A1*



...A2*

* inserire a completamento del codice dell'articolo
to be inserted to complete the article code
à insérer pour compléter le code de l'article
добавить в конце кода артикула

▼: uscita verticale / vertical outlet / sortie verticale / вертикальный выход - ►: uscita orizzontale / horizontal outlet / sortie latérale / боковой выход

V: TOP VALVE - T49: tubo / pipe / tube / трубкой ø 49 mm

VB: TOP VALVE + Base / Базой ø 40 mm - 5VB: TOP VALVE + Base ø 50 mm

@: brevetto n. 102017000018536



mm	▼ ø 49 mm	► ø 40 mm	▼ ø 49 mm	► ø 50 mm
600x60	6S60/T49TC	6S60/T49VBTC	6S60/T49VTC	6S60/T495VBTC
600x60	6S60/T49A1	6S60/T49VBA1	6S60/T49VA1	6S60/T495VBA1
600x60	6S60/T49A2	6S60/T49VBA2	6S60/T49VA2	6S60/T495VBA2





LINEARDRAIN REVERSE-SYSTEM

600x100 - 900x100 mm

AISI 304 - AISI 316 su richiesta / on request

LINEARDRAIN con coperchio reversibile
piastrellabile o con griglia.

LINEARDRAIN with reversible tileable
cover or with grate.

LINEARDRAIN avec couvercle reversible
à carreler ou avec grille.

LINEARDRAIN с откидной крышкой,
при желании под плитку, или с решеткой.

TC

coperchio lucido

mirror cover

couvercle poli

крышка полированная



...1*

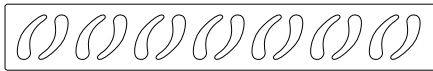

...2*

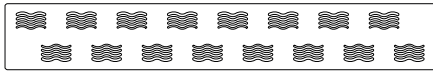

...3*

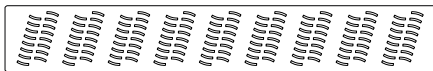

...4*

* inserire a completamento del codice dell'articolo
to be inserted to complete the article code
à insérer pour compléter le code de l'article
добавить в конце кода артикула

▼: uscita verticale / vertical outlet / sortie verticale / вертикальный выход - ►: uscita orizzontale / horizontal outlet / sortie latérale / боковой выход

V: TOP VALVE - VB: TOP VALVE + Base / Базой ø 40 mm - SVB: TOP VALVE + Base ø 50 mm

S: sifone in plastica / plastic siphon / siphon en plastique / сифоном из пластика



mm	▼ ø 49 mm	► ø 40 mm	► ø 40 mm	▼ ø 49 mm	► ø 50 mm
600x100	S10060/TC	S10060/STC	S10060/TCVB	S10060/TC49V	S10060/STCVB
	S10060/...	S10060/S...	S10060/VB...	S10060/49V...	S10060/5VB...
900x100	S10090/TC	S10090/STC	S10090/TCVB	S10090/TC49V	S10090/STCVB
	S10090/...	S10090/S...	S10090/VB...	S10090/49V...	S10090/5VB...





LINEARDRAIN EVOLUTION

600x100 - 600x100 mm

AISI 304 - AISI 316 su richiesta / on request

LINEARDRAIN con coperchio reversibile/griglia.
LINEARDRAIN with reversible cover/grate.
LINEARDRAIN avec couvercle reversible/grille.
LINEARDRAIN с опорной рамой/решеткой.

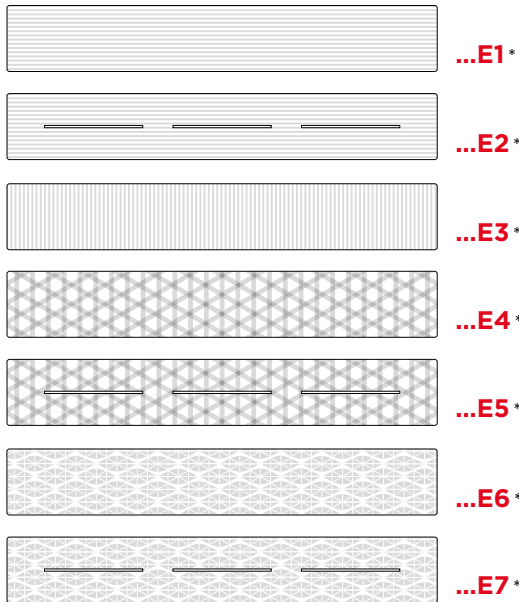

* inserire a completamento del codice dell'articolo
to be inserted to complete the article code
à insérer pour compléter le code de l'article
добавить в конце кода артикула

▼: uscita verticale / vertical outlet / sortie verticale / вертикальный выход - ►: uscita orizzontale / horizontal outlet / sortie latérale / боковой выход

V: TOP VALVE - VB: TOP VALVE + Base / Базой ø 40 mm - SVB: TOP VALVE + Base ø 50 mm

S: sifone in plastica / plastic siphon / siphon en plastique / сифоном из пластика



mm	▼ ø 49 mm	► ø 40 mm	► ø 40 mm	▼ ø 49 mm	► ø 50 mm
600x100	S10060/E...	S10060/SE...	S10060/VBE...	S10060/49VE...	S10060/5VBE...
900x100	S10090/E...	S10090/SE...	S10090/VBE...	S10090/49VE...	S10090/5VBE...



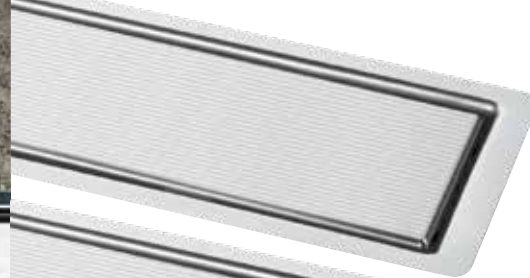

E1

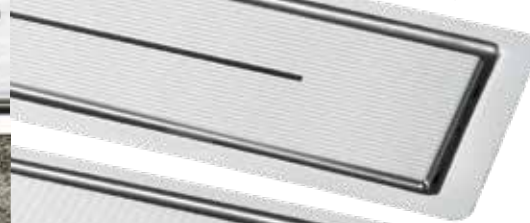

E2

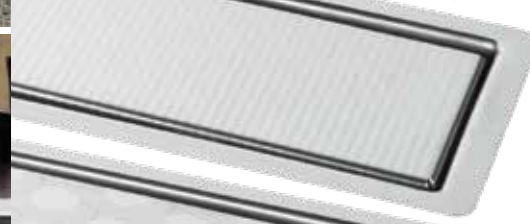

E3



E4

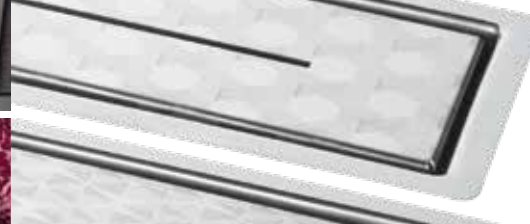

E5

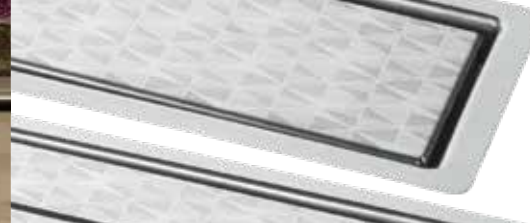

E6



E7

LINEARDRAIN IN-TILE

300x100 mm

AISI 304 - AISI 316 su richiesta / on request

LINEARDRAIN IN-TILE con coperchio reversibile
piastrellabile o con griglia.

LINEARDRAIN IN-TILE with reversible tileable
cover or with grate.

LINEARDRAIN IN-TILE avec couvercle reversible
à carreler ou avec grille.

LINEARDRAIN IN-TILE с откидной крышкой,
при желании под плитку, или с решеткой.

TC

coperchio lucido
mirror cover
couvercle poli
крышка полированная



1



F

▼: uscita verticale / vertical outlet / sortie verticale / вертикальный выход - ►: uscita orizzontale / horizontal outlet / sortie latérale / боковой выход

V: TOP VALVE - VB: TOP VALVE + Base / Базой ø 40 mm - SVB: TOP VALVE + Base ø 50 mm

S: sifone in plastica / plastic siphon / siphon en plastique / сифоном из пластика



mm	▼ ø 49 mm	► ø 40 mm	► ø 40 mm	▼ ø 49 mm	► ø 50 mm
300x100	10T30/TC	10T30/STC	10T30/TCVB	10T30/TC49V	10T30/5TCVB
300x100	10T30/1	10T30/S1	10T30/VB1	10T30/49V1	10T30/5VB1
300x100	10T30/F	10T30/SF	10T30/VBF	10T30/49VF	10T30/5VBF





LINEARDRAIN IN-TILE MURRINA

300x100 mm

AISI 304 - AISI 316 su richiesta / on request

LINEARDRAIN IN-TILE con inserto in vetro Murrina.
LINEARDRAIN IN-TILE with Murrina glass insert.
LINEARDRAIN IN-TILE avec insert en verre Murrina.
LINEARDRAIN IN-TILE со вставкой из Муранского стекла.



...MUB*

...MUF*

...MUO*

* inserire a completamento del codice dell'articolo
to be inserted to complete the article code
à insérer pour compléter le code de l'article
добавить в конце кода артикула

▼: uscita verticale / vertical outlet / sortie verticale / вертикальный выход - ►: uscita orizzontale / horizontal outlet / sortie latérale / боковой выход
V: TOP VALVE - VB: TOP VALVE + Base / Базой ø 40 mm - 5VB: TOP VALVE + Base ø 50 mm
S: sifone in plastica / plastic siphon / siphon en plastique / сифоном из пластика



mm	▼ ø 49 mm	► ø 40 mm	► ø 40 mm	▼ ø 49 mm	► ø 50 mm
300x100	10T30/M...	10T30/SM...	10T30/VBM...	10T30/49VM...	10T30/5VBM...





LINEARDRAIN

300x60 mm

AISI 304 - AISI 316 su richiesta / on request

LINEARDRAIN con coperchio reversibile
piastrellabile o con griglia.

LINEARDRAIN with reversible tileable
cover or with grate.

LINEARDRAIN avec couvercle reversible
à carreler ou avec grille.

LINEARDRAIN с откидной крышкой,
при желании под плитку, или с решеткой.

TC

coperchio lucido
mirror cover
couvercle poli
крышка полированная



...A1*

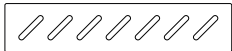

...A2*

* inserire a completamento del codice dell'articolo
to be inserted to complete the article code
à insérer pour compléter le code de l'article
добавить в конце кода артикула

▼: uscita verticale / vertical outlet / sortie verticale / вертикальный выход - ►: uscita orizzontale / horizontal outlet / sortie latérale / боковой выход

V: TOP VALVE - T49: tubo / pipe / tube / трубкой ø 49 mm

VB: TOP VALVE + Base / Базой ø 40 mm - 5VB: TOP VALVE + Base ø 50 mm

@: brevetto n. 102017000018536



mm	▼ ø 49 mm	► ø 40 mm	▼ ø 49 mm	► ø 50 mm
300x60	6S30/T49TC	6S30/T49VBTC	6S30/T49VTC	6S30/T495VBTC
300x60	6S30/T49A1	6S30/T49VBA1	6S30/T49VA1	6S30/T495VBA1
300x60	6S30/T49A2	6S30/T49VBA2	6S30/T49VA2	6S30/T495VBA2





LINEARDRAIN GRIGLIA

300x100 mm

AISI 304 - AISI 316 su richiesta / on request

LINEARDRAIN con griglia.
LINEARDRAIN with grate.
LINEARDRAIN avec grille.
LINEARDRAIN с решеткой.

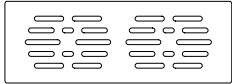

...1*

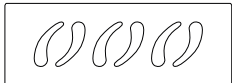

...2*

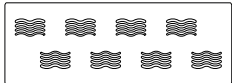

...3*

* inserire a completamento del codice dell'articolo
to be inserted to complete the article code
à insérer pour compléter le code de l'article
добавить в конце кода артикула

▼: uscita verticale / vertical outlet / sortie verticale / вертикальный выход - ►: uscita orizzontale / horizontal outlet / sortie latérale / боковой выход

V: TOP VALVE - **VB:** TOP VALVE + Base / Базой ø 40 mm - **SVB:** TOP VALVE + Base ø 50 mm

S: sifone in plastica / plastic siphon / siphon en plastique / сифоном из пластика



mm	▼ ø 49 mm	► ø 40 mm	► ø 40 mm	▼ ø 49 mm	► ø 50 mm
300x100	S10030/...	S10030/S...	S10030/VB...	S10030/49V...	S10030/5VB...





LINEARDRAIN TILE HOLDER

300x100 mm

AISI 304 - AISI 316 su richiesta / on request

LINEARDRAIN con TILE HOLDER.
LINEARDRAIN with TILE HOLDER.
LINEARDRAIN avec TILE HOLDER.
LINEARDRAIN с TILE HOLDER.

▼: uscita verticale / vertical outlet / sortie verticale / вертикальный выход - ►: uscita orizzontale / horizontal outlet / sortie latérale / боковой выход
V: TOP VALVE - **VB**: TOP VALVE + Base / Базой ø 40 mm - **SVB**: TOP VALVE + Base ø 50 mm
S: sifone in plastica / plastic siphon / siphon en plastique / сифоном из пластика



mm	▼ ø 49 mm	► ø 40 mm	► ø 40 mm	▼ ø 49 mm	► ø 50 mm
300x100	P10030/...	P10030/S...	P10030/VB...	P10030/49V...	P10030/5VB...





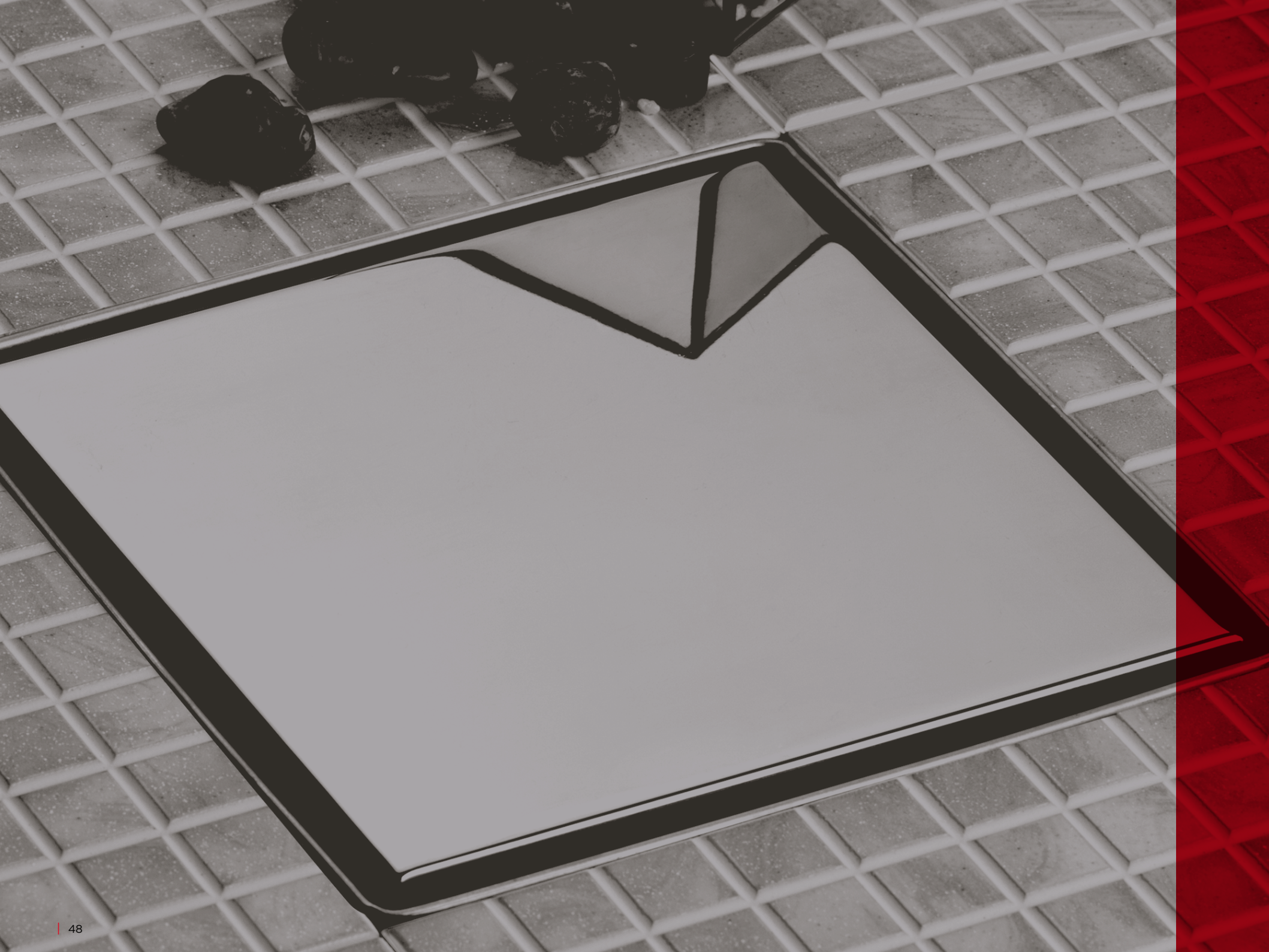



brevetto n. 102017000018536

TILE HOLDER

Le pilette a filo pavimento TILE HOLDER disponibili nei formati 103x103, 131x131, 150x150 e 200x200 mm, si caratterizzano per la vaschetta che può alloggiare le piastrelle del rivestimento scelto per un effetto a scomparsa. I formati 150x150 e 200x200 mm sono anche disponibili con griglia, coperchio lucido e raffinati coperchi design.

Pregiati inserti in vetro Murrina sono proposti per il formato 150x150 mm.

TILE HOLDER

The TILE HOLDER floor drains come in four dimensions: 103x103, 131x131, 150x150 and 200x200mm. They are characterized by a tray which can house the flooring materials of your choice, to fit seamlessly into the tiled floor.

The 150x150 and 200x200mm sizes are also available with either a reversible tileable mirror cover, elegant design covers or a grate. Precious MURRINA glass inserts are provided for the 150x150mm size.

TILE HOLDER

Les drains de plancher TILE HOLDER, disponibles en format 103x103, 131x131, 150x150 et 200x200 mm sont caractérisés par le petit bac qui peut loger les carreaux du revêtement choisi pour créer un effet escamotable. Les tailles 150x150 et 200x200 mm sont aussi disponibles avec grille, cache brillant et couvercles au design épuré.

Des inserts en verre Murrina sont proposés pour le format 150x150 mm.

TILE HOLDER

Особенностью дренажных трапов TILE HOLDER, в форматах 103x103, 131x131, 150x150 и 200x200 мм, является лоток, специально предназначенный для облицовочной плитки с эффектом исчезновения. Форматы 150x150 и 200x200 мм могут сопровождаться решёткой, а также полированной или дизайнерской крышкой. Вставки из ценного мурранского стекла MURRINA для формата 150x150 мм.

TILE HOLDER

200x200 - 150x150 mm

AISI 304 - AISI 316 su richiesta / on request

P20 200x200 mm - **P15** 150x150 mm

Piletta a filo pavimento TILE HOLDER

TILE HOLDER floor drain

Drain de plancher TILE HOLDER

Напольный донный слив TILE HOLDER



▼: uscita verticale / vertical outlet / sortie verticale / вертикальный выход - ►: uscita orizzontale / horizontal outlet / sortie latérale / боковой выход
V: TOP VALVE - **T49:** tubo / pipe / tube / трубкой ø 49 mm - **VB:** TOP VALVE + Base / Базой ø 40 mm - **5VB:** TOP VALVE + Base ø 50 mm
S: sifone in plastica / plastic siphon / siphon en plastique / сифоном из пластика
 ®: brevetto n. 102017000018536

	uscita/outlet ø mm
P20	▼ 120
P20/T49	▼ 49
P20/S	► 40
P20/VB	► 40
P20/T49V	▼ 49
P20/5VB	► 50

	uscita/outlet ø mm
P15	▼ 103
P15/T49	▼ 49
P15/S	► 40
P15/VB	► 40
P15/T49V	▼ 49
P15/5VB	► 50



TILE HOLDER

200x200 - 150x150 mm

AISI 304 - AISI 316 su richiesta / on request

P20/... 200x200 mm - **P15/...** 150x150 mm

Piletta a filo pavimento TILE HOLDER con coperchio lucido reversibile piastrellabile, coperchio Evolution o griglia TILE HOLDER floor drain with reversible tileable mirror cover, Evolution cover or grate
 Drain de plancher TILE HOLDER avec couvercle reversible à carreler poli, couvercle Evolution ou grille
 Напольный трап TILE HOLDER с полированной откидной крышкой, с возможностью покрытия ее плиткой, крышкой Evolution или решеткой



TC

coperchio lucido
 mirror cover
 couvercle poli
 крышка полированная

Evolution

200x200 / 150x150 mm

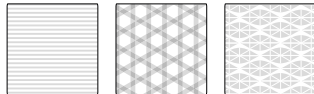

...E1* **...E4*** **...E6***

Griglia / grate / grille / решеткой

200x200 / 150x150 mm



...GQ*

* inserire a completamento del codice dell'articolo
 to be inserted to complete the article code
 à insérer pour compléter le code de l'article
 добавить в конце кода артикула



▼: uscita verticale / vertical outlet / sortie verticale / вертикальный выход - ►: uscita orizzontale / horizontal outlet / sortie latérale / боковой выход
V: TOP VALVE - **T49:** tubo / pipe / tube / трубкой ø 49 mm - **VB:** TOP VALVE + Base / Базой ø 40 mm - **5VB:** TOP VALVE + Base ø 50 mm
S: sifone in plastica / plastic siphon / siphon en plastique / сифоном из пластика
 ®: brevetto n. 102017000018536

	uscita/outlet ø mm
P20/TC	▼ 120
P20/...	▼ 120
P20/T49TC	▼ 49
P20/T49...	▼ 49
P20/STC	► 40
P20/S...	► 40
P20/TCVB	► 40
P20/VB...	► 40
P20/T49VTC	▼ 49
P20/T49V...	▼ 49
P20/TC5VB	► 50
P20/5VB...	► 50

	uscita/outlet ø mm
P15/TC	▼ 103
P15/...	▼ 103
P15/T49TC	▼ 49
P15/T49...	▼ 49
P15/STC	► 40
P15/S...	► 40
P15/TCVB	► 40
P15/VB...	► 40
P15/T49VTC	▼ 49
P15/T49V...	▼ 49
P15/TC5VB	► 50
P15/5VB...	► 50



TILE HOLDER

200x200 - 150x150 mm

AISI 304 - AISI 316 su richiesta / on request

P20/CO 200x200 mm - **P15/CO** 150x150 mm

Piletta a filo pavimento ispezionabile TILE HOLDER con tappo.

TILE HOLDER cleanout with plug.

Drain de plancher nettoyable TILE HOLDER avec bonde.

Люк для проверочного осмотра опорной рамой с пробкой.

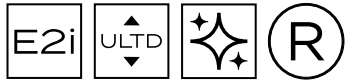

▼: uscita verticale / vertical outlet / sortie verticale / вертикальный выход
 ®: brevetto n. 102017000018536

	uscita/outlet ø mm
P20/CO	▼ 120
P15/CO	▼ 103



P20CO/TC 200x200 mm - **P15CO/TC** 150x150 mm

Piletta a filo pavimento ispezionabile TILE HOLDER con tappo e coperchio lucido reversibile piastrellabile.

TILE HOLDER cleanout with plug and reversible tileable mirror cover.

Drain de plancher nettoyable TILE HOLDER avec bonde et couvercle reversible à carreler poli.

Люк для проверочного осмотра опорной рамой с пробкой, с возможностью покрытия ее плиткой.

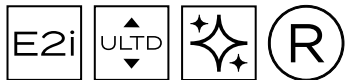

	uscita/outlet ø mm
P20CO/TC	▼ 120
P15CO/TC	▼ 103





TILE HOLDER

150x150 mm

AISI 304 - AISI 316 su richiesta / on request

P15/... 150x150 mm

Piletta a filo pavimento TILE HOLDER con inserto in vetro Murrina.

TILE HOLDER floor drain with Murrina glass insert.

Drain de plancher TILE HOLDER avec insert en verre Murrina.

Донный слив TILE HOLDER со вставкой из Муранского стекла.

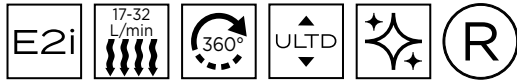

	uscita/outlet ø mm
P15/M...	▼ 103
P15/T49M...	▼ 49
P15/SM...	► 40
P15/VBM...	► 40
P15/T49VM...	▼ 49
P15/5VBM...	► 50



P15CO/... 150x150 mm

Piletta a filo pavimento ispezionabile TILE HOLDER con tappo e inserto in vetro Murrina.

TILE HOLDER cleanout with plug and Murrina glass insert.

Drain de plancher nettoyyable TILE HOLDER avec bonde et insert en verre Murrina.

Люк для проверочного осмотра TILE HOLDER

с прокладкой и вставкой из Муранского стекла.

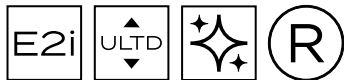

	uscita/outlet ø mm
P15CO/M...	▼ 103

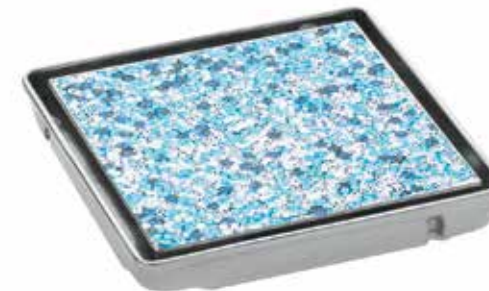

...MUB*

...MUF*

...MUO*

* inserire a completamento del codice dell'articolo
to be inserted to complete the article code
à insérer pour compléter le code de l'article
добавить в конце кода артикула





TILE HOLDER

131x131 - 103x103 mm

AISI 304 - AISI 316 su richiesta / on request

PN110 - PN111 131x131 mm

PP110 - PP111 131x131 mm

PP... 103x103 mm

Piletta a filo pavimento TILE HOLDER.

TILE HOLDER floor drain.

Drain de plancher TILE HOLDER.

Напольный донный слив TILE HOLDER.

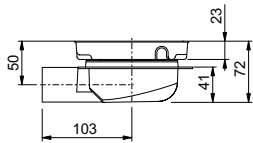

PN110/VB

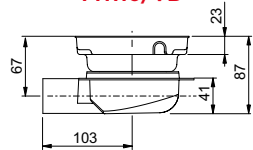

PN111/VB

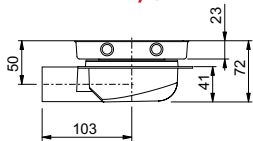

PP110/VB

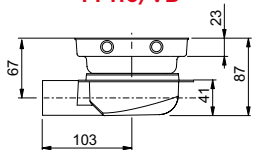

PP111/VB



▼: uscita verticale / vertical outlet / sortie verticale / вертикальный выход - ►: uscita orizzontale / horizontal outlet / sortie latérale / боковой выход
V: TOP VALVE - **T49:** tubo / pipe / tube / трубкой ø 49 mm - **VB:** TOP VALVE + Base / Базой ø 40 mm - **B/B40:** Base / Базой ø 40 mm
5VB: TOP VALVE + Base ø 50 mm - **5B/B50:** Base / Базой ø 50 mm - **S:** sifone in plastica / plastic siphon / siphon en plastique / сифоном из пластика
 ®: brevetto n. 102017000018536

	uscita/outlet ø mm
PN110/T49	▼ 49
PN110/T49V	▼ 49
PN110/VB	► 40
PN110/S	► 40
PN110/5VB	► 50
PN111	▼ 103
PN111/T49	▼ 49
PN111/T49V	▼ 49
PN111/B	► 40
PN111/VB	► 40
PN111/S	► 40
PN111/5B	► 50
PN111/5VB	► 50



	uscita/outlet ø mm
PP110/T49	▼ 49
PP110/T49V	▼ 49
PP110/VB	► 40
PP110/5VB	► 50
PP111	▼ 103
PP111/T49	▼ 49
PP111/T49V	▼ 49
PP111/B	► 40
PP111/VB	► 40
PP111/S	► 40
PP111/5B	► 50
PP111/5VB	► 50

	uscita/outlet ø mm
PPP60	▼ 60
PPP/T49	▼ 49
PPP38	▼ 38
PPB40	► 40
PPVB40	► 40
PPS40	► 40
PPB50	► 50
PPVB50	► 50





TILE HOLDER

131x131

AISI 304 - AISI 316 su richiesta / on request

PN110/... - PN111/... 131x131 mm

Piletta a filo pavimento TILE HOLDER
con coperchio lucido reversibile piastrellabile.
TILE HOLDER floor drain
with reversible tileable mirror cover.

Drain de plancher TILE HOLDER
avec couvercle reversible à carrelers poli.

Напольный трап TILE HOLDER с полированной откидной
крышкой, с возможностью покрытия ее плиткой.

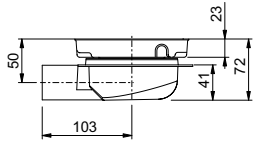

PN110/VB

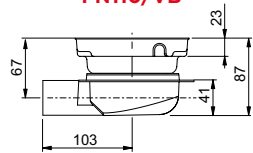

PN111/VB

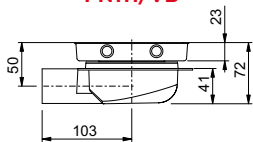

PP110/VB

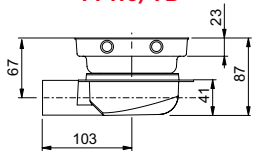

PP111/VB



▼: uscita verticale / vertical outlet / sortie verticale / вертикальный выход - ►: uscita orizzontale / horizontal outlet / sortie latérale / боковой выход
V: TOP VALVE - **T49:** tubo / pipe / tube / трубкой ø 49 mm - **VB:** TOP VALVE + Base / Базой ø 40 mm - **B/B40:** Base / Базой ø 40 mm
5VB: TOP VALVE + Base ø 50 mm - **5B/B50:** Base / Базой ø 50 mm - **S:** sifone in plastica / plastic siphon / siphon en plastique / сифоном из пластика
 ®: brevetto n. 102017000018536

	uscita/outlet ø mm
PN110/T49TC	▼ 49
PN110/T49VTC	▼ 49
PN110/TCVB	► 40
PN110/STC	► 40
PN110/TC5VB	► 50
PN111/TC	▼ 103
PN111/T49TC	▼ 49
PN111/T49VTC	▼ 49
PN111/TCVB	► 40
PN111/STC	► 40
PN111/TC5VB	► 50



TILE HOLDER

200x200 - 150x150 mm

AISI 304 - AISI 316 su richiesta / on request

▼: uscita verticale / vertical outlet / sortie verticale / вертикальный выход
 ®: brevetto n. 102017000018536

PN112 131x131 mm

Piletta a filo pavimento ispezionabile TILE HOLDER con tappo.

TILE HOLDER cleanout with plug.

Drain de plancher nettoyable TILE HOLDER avec bonde.

Люк для проверочного осмотра опорной рамой с пробкой.



	uscita/outlet ø mm
PN112	▼ 103



PN112/TC 131x131 mm

Piletta a filo pavimento ispezionabile TILE HOLDER con tappo e coperchio lucido reversibile piastrellabile.

TILE HOLDER cleanout with plug and reversible tileable mirror cover.

Drain de plancher nettoyable TILE HOLDER avec bonde et couvercle reversible à carreler poli.

Люк для проверочного осмотра опорной рамой с пробкой, с возможностью покрытия ее плиткой.

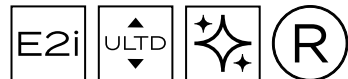

	uscita/outlet ø mm
PN112/TC	▼ 103



PP112 131x131 mm

Piletta a filo pavimento ispezionabile TILE HOLDER con guarnizione.

TILE HOLDER cleanout with gasket.

Drain de plancher nettoyable TILE HOLDER avec joint.

Люк для проверочного осмотра с опорной рамой и прокладкой.



	uscita/outlet ø mm
PP112	▼ 103



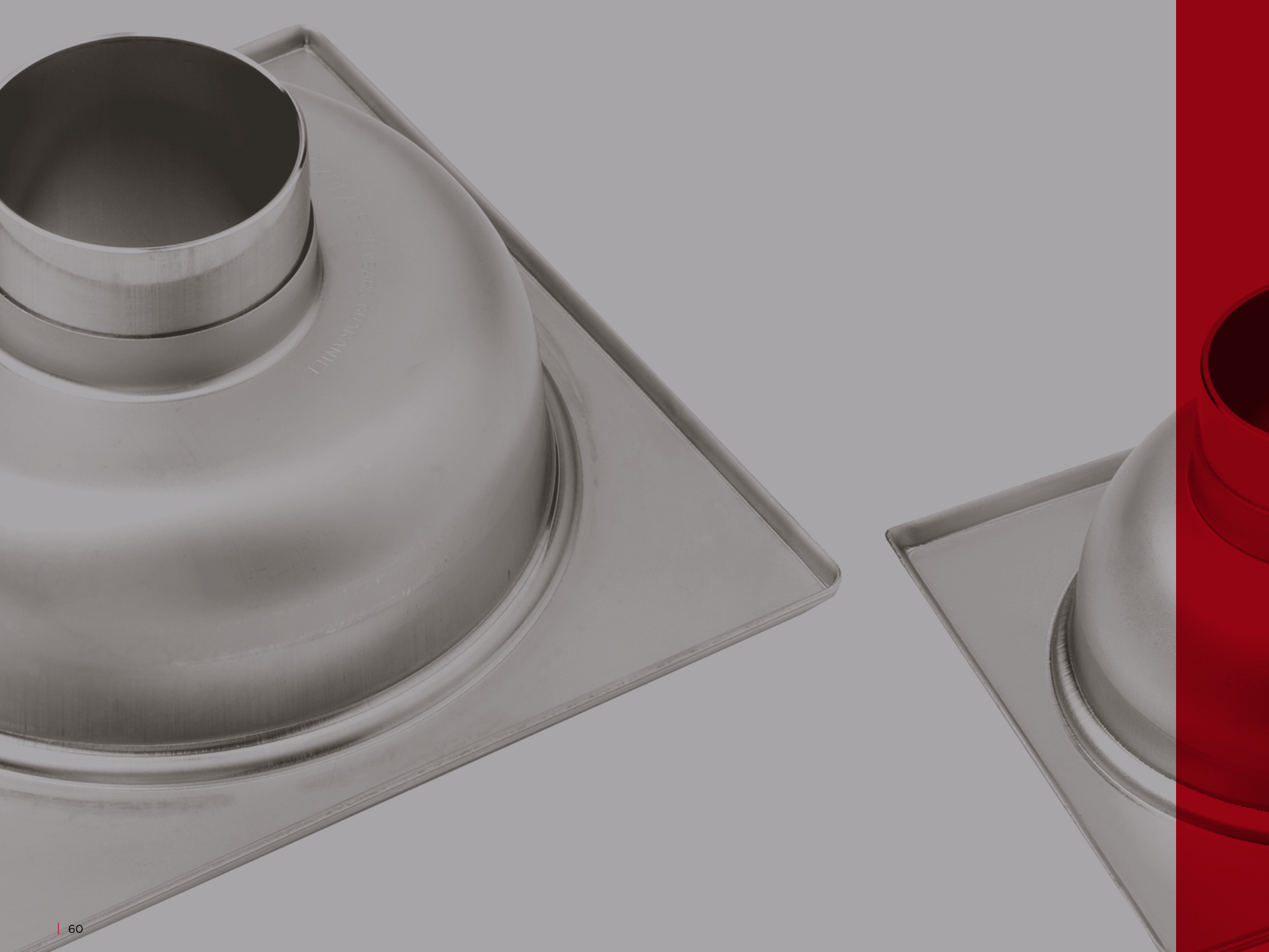

21 ANNI 21 YEARS GUARANTEE

SIFONATI

A garanzia di una maggiore igiene e resistenza alla corrosione e all'usura nel tempo, FERPLAST propone le pilette con sifone in acciaio inossidabile AISI 304 o, su richiesta, AISI 316 nelle dimensioni 200x200, 150x150 e 100x100 mm.

STAINLESS STEEL SIPHON

To ensure top hygiene, corrosion resistance and the wear and tear of time FERPLAST offers a series of floor drains with stainless steel siphons; standard AISI 304, on request AISI 316. Three sizes to choose from: 200x200, 150x150, and 100x100mm.

SIPHONNÉS

Pour garantir plus d'hygiène et de résistance à la corrosion et à l'usure du temps, FERPLAST propose les drains avec siphon en acier inoxydable AISI 304 ou, sur demande, AISI 316, dans les dimensions 200x200, 150x150 et 100x100 mm.

ТРАПЫ С СИФОНОМ

Для гарантии максимальной гигиены и противостояния коррозии и износу, FERPLAST предлагает трапы с сифоном, полностью выполненные из нержавеющей стали AISI 304 или, по заказу, AISI 316 в форматах 200x200, 150x150 и 100x100 мм.

SIFONATI

200x200 - 150x150 - 100x100 mm

AISI 304 - AISI 316 su richiesta / on request

405 200x200 mm

Piletta a filo pavimento con sifone in acciaio e griglia 2 mm carrabile.

Floor drain with stainless steel siphon and 2mm high load resistant grate.

Drain de plancher avec siphon en acier et grille carrossable 2 mm.

Напольный донный слив с сифоном из стали, решетка 2 мм для проезжей части.

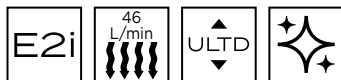

403 200x200 mm

Piletta a filo pavimento con sifone in acciaio.

Floor drain with stainless steel siphon.

Drain de plancher avec siphon en acier.

Напольный донный слив с сифоном из стали.

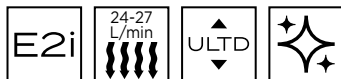

▼: uscita verticale / vertical outlet / sortie verticale / вертикальный выход

	uscita/outlet ø mm
405/75	▼ 75



	uscita/outlet ø mm
403/40	▼ 40
403/49	▼ 49



SIFONATI

200x200 - 150x150 - 100x100 mm

AISI 304 - AISI 316 su richiesta / on request

401 150x150 mm - **402** 100x100 mm

Piletta a filo pavimento con sifone in acciaio.

Floor drain with stainless steel siphon.

Drain de plancher avec siphon en acier.

Напольный донный слив с сифоном из стали.

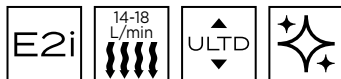

▼: uscita verticale / vertical outlet / sortie verticale / вертикальный выход

	uscita/outlet ø mm
401/40	▼ 40
401/49	▼ 49



	uscita/outlet ø mm
402/40	▼ 40
402/49	▼ 49





PILETTE A FILO PAVIMENTO

Linea storica, fondamentale nel successo dell'azienda. Disponibili in quattro dimensioni (200x200, 150x150, 100x100 e 80x80 mm) e molteplici varianti: con griglia appoggiata o avvitata, con coperchio appoggiato o avvitato, bordate o per ispezione. Realizzate nella produzione standard in acciaio AISI 304 da 2 mm. Su richiesta AISI 304 da 1,5 mm e AISI 316 da 2 o 1,5 mm. Come tutti i prodotti FERPLAST sono garantite 20 anni.

FLOOR DRAINS

The traditional line of floor drains and cleanouts, which have made FERPLAST so successful over the years, is available in 4 sizes (200x200, 150x150, 100x100 and 80x80mm) and in a variety of options: with screwed or unscrewed grate, with or without cover plate, which can be screwed or unscrewed, with straight or rounded edge. The standard production is made of AISI 304 stainless steel, 2mm thick. AISI 304 1.5mm thick or AISI 316 2 or 1.5mm thick available on request. Like all FERPLAST products, they carry a 20 years' warranty.

DRAINS DE PLANCHER

La ligne historique, fondamentale pour le succès de l'entreprise. Disponibles en quatre dimensions (200x200, 150x150, 100x100 et 80x80 mm) et de multiples variantes: avec grille posée ou vissée, avec couvercle posé ou vissé, arrondis ou pour nettoyage. Réalisés, dans la production standard, en acier AISI 304 de 2 mm. Sur demande, AISI 304 de 1,5 mm et AISI 316 de 2 ou 1,5 mm. Comme tous les produits FERPLAST, ils sont garantis 20 ans.

КАНАЛИЗАЦИОННЫЕ ТРАПЫ

Историческая линия, сыгравшая огромную роль в успехе компании. Выпускаются в четырех форматах (200x200, 150x150, 100x100, 80x80 мм) и множестве вариантов: с покровными и закрученными решетками, с крышкой, бордюром или для инспекции водоотвода. В стандартной версии реализованы из нержавеющей стали AISI 304 толщиной 2 мм. Под заказ AISI 304 1,5 мм и AISI 316 2 или 1,5 мм. Как и все артикулы FERPLAST, они имеют 20-летнюю гарантию.

PILETTE A FILO PAVIMENTO

200x200 mm

AISI 304 - AISI 316 su richiesta / on request

201

Piletta a filo pavimento per ispezione con coperchio avvitato e guarnizione spessore 3 mm.

Drain de plancher pour nettoyage avec couvercle vissé, joint d'épaisseur 3 mm.

Люк для проверочного осмотра с прикрученной крышкой и прокладкой 3 мм.



▼: uscita verticale / vertical outlet / sortie verticale / вертикальный выход - ►: uscita orizzontale / horizontal outlet / sortie latérale / боковой выход
B: Base / Базой ø 40 mm - **5B:** Base / Базой ø 50 mm

	uscita/outlet ø mm
201	▼ 120
201/5B	► 50
201/103	▼ 103
201/103B	► 40



202

Piletta a filo pavimento con griglia e coperchio.

Floor drain with grate and cover plate.

Drain de plancher avec grille et couvercle.

Напольный донный слив с решеткой и крышкой.



	uscita/outlet ø mm
202	▼ 120
202/5B	► 50



PILETTE A FILO PAVIMENTO

200x200 mm

AISI 304 - AISI 316 su richiesta / on request

203

Piletta a filo pavimento con griglia avvitata e coperchio.
Floor drain with screwed grate and cover plate.
Drain de plancher avec grille vissée et couvercle.
Напольный донный слив с прикрученной решеткой и крышкой.



	uscita/outlet ø mm
203	▼ 120
203/V	▼ 120
203/5VB	► 50
203/5B	► 50
203/103	▼ 103
203/103V	▼ 103
203/103VB	► 40
203/103B	► 40



203A/103

Piletta a filo pavimento bordata con griglia avvitata e coperchio.
Rounded edge floor drain with screwed grate and cover plate.
Drain de plancher arrondi avec grille vissée et couvercle.
Напольный донный слив закругленный с решеткой и крышкой.



	uscita/outlet ø mm
203A/103	▼ 103
203A/103V	▼ 103
203A/1035VB	► 50
203A/1035B	► 50
203A/103VB	► 40
203A/103B	► 40



▼: uscita verticale / vertical outlet / sortie verticale / вертикальный выход - ►L: uscita orizzontale/horizontal outlet / sortie latérale / боковой выход
V: TOP VALVE - VB: TOP VALVE + Base / Базой ø 40 mm - B: Base / Базой ø 40 mm
5VB: TOP VALVE + Base ø 50 mm - 5B: Base / Базой ø 50 mm

PILETTE A FILO PAVIMENTO

200x200 mm

AISI 304 - AISI 316 su richiesta / on request

204

Piletta a filo pavimento con griglia avvitata.
Floor drain with screwed grate.
Drain de plancher avec grille vissée.
Напольный донный слив с прикрученной решеткой.



	uscita/outlet ø mm
204	▼ 120
204/V	▼ 120
204/5VB	► 50
204/5B	► 50
204/103	▼ 103
204/103V	▼ 103
204/103VB	► 40
204/103B	► 40



204RF

Piletta per esterni con griglia bombata parafoglie a protezione dello scarico
Outdoor floor drain with dome grate, which protects connected piping from debris
Drain de plancher pour extérieur avec grille en dôme anti-feuilles
Экстериорный трап с выгнутой решеткой для защиты стока от листвы



	uscita/outlet ø mm
204RF	▼ 120
204RF/103	▼ 103



▼: uscita verticale / vertical outlet / sortie verticale / вертикальный выход - ►L: uscita orizzontale / horizontal outlet / sortie latérale / боковой выход
V: TOP VALVE - VB: TOP VALVE + Base / Базой ø 40 mm - B: Base / Базой ø 40 mm
5VB: TOP VALVE + Base ø 50 mm - 5B: Base / Базой ø 50 mm



PILETTE A FILO PAVIMENTO

200x200 mm

AISI 304 - AISI 316 su richiesta / on request

205

Piletta a filo pavimento con griglia avvitata e coperchio con vite centrale.

Floor drain with screwed grate and cover plate with central screw.

Drain de plancher avec grille vissée et couvercle avec des vis centraux.

Напольный донный слив с прикрученной решеткой и крышкой с центральным винтом.



	uscita/outlet ø mm
205	▼ 120
205/V	▼ 120
205/5VB	► 50
205/5B	► 50
205/103	▼ 103
205/103V	▼ 103
205/103VB	► 40
205/103B	► 40



209C

Piletta a filo pavimento per ispezione con coperchio a pressione.

Cleanout with snap-in cover plate.

Drain de plancher nettoyable avec couvercle à pression.

Люк для проверочного осмотра с крышкой под давлением.



	uscita/outlet ø mm
209C	▼ 120

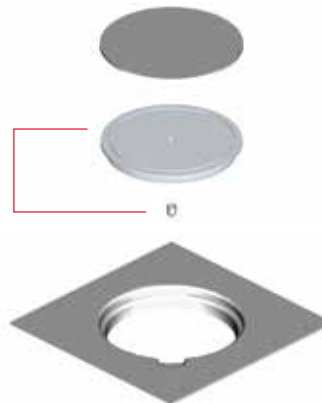

▼: uscita verticale / vertical outlet / sortie verticale / вертикальный выход - ►: uscita orizzontale / horizontal outlet / sortie latérale / боковой выход

V: TOP VALVE - VB: TOP VALVE + Base / Базой ø 40 mm - B: Base / Базой ø 40 mm

5VB: TOP VALVE + Base ø 50 mm - 5B: Base / Базой ø 50 mm

PILETTE A FILO PAVIMENTO

200x200 mm

AISI 304 - AISI 316 su richiesta / on request

257

Piletta a filo pavimento con coperchio click-clack.
Floor drain with click-clack cover plate which pops up.
Drain de plancher avec couvercle click-clack.
Напольный донный слив с крышкой click-clack.



	uscita/outlet ø mm
257	▼ 103



20170

Piletta a filo pavimento per ispezione bordata con coperchio avvitato e guarnizione spessore 3 mm.
Rounded edge cleanout with screwed cover plate and 3mm thick gasket.
Drain de plancher arrondi pour nettoyage avec couvercle vissé et joint d'épaisseur 3 mm.
Люк закругленный для проверочного осмотра с прикрученной крышкой и прокладкой 3 mm.



	uscita/outlet ø mm
20170	▼ 170



▼: uscita verticale / vertical outlet / sortie verticale / вертикальный выход - ►L: uscita orizzontale / horizontal outlet / sortie latérale / боковой выход
V: TOP VALVE - VB: TOP VALVE + Base / Базой ø 40 mm - SVB: TOP VALVE + Base ø 50 mm



PILETTE A FILO PAVIMENTO

200x200 mm

AISI 304 - AISI 316 su richiesta / on request

260/V

Piletta a filo pavimento con griglia e coperchio e TOP VALVE.

Floor drain with grate, cover plate and TOP VALVE.

Drain de plancher avec grille, couvercle et TOP VALVE.

Напольный донный слив с решеткой, крышкой и TOP VALVE.



▼: uscita verticale / vertical outlet / sortie verticale / вертикальный выход - ►: uscita orizzontale / horizontal outlet / sortie latérale / боковой выход
V: TOP VALVE - VB: TOP VALVE + Base / Базой ø 40 mm - B: Base / Базой ø 40 mm - VSK: TOP VALVE + Slimkit ø 40 mm - SK: Slimkit ø 40 mm
AD: Adattatore / Adaptor / Adaptateur / Адаптером - VAD: TOP VALVE + Adattatore / Adaptor / Adaptateur / Адаптером
5VB: TOP VALVE + Base ø 50 mm - 5B: Base / Базой ø 50 mm - 5VSK: TOP VALVE + Slimkit ø 50 mm - 5SK: Slimkit ø 50 mm

	uscita/outlet ø mm
260/V	▼ 120
260/5VB	► 50
260/103VB	► 40



PILETTE A FILO PAVIMENTO

150x150 mm

AISI 304 - AISI 316 su richiesta / on request

151

Piletta a filo pavimento per ispezione con coperchio avvitato e guarnizione spessore 3 mm.

Cleanout with screwed cover plate and 3 mm thick gasket.

Drain de plancher pour nettoyage avec couvercle vissé et joint d'épaisseur 3 mm.

Люк для проверочного осмотра с прикрученной крышкой и прокладкой 3 мм.



	uscita/outlet ø mm
151	▼ 103
151/B	► 40
151/SK	► 40
151/AD	▼ 103
151/5B	► 50
151/5SK	► 50



152

Piletta a filo pavimento con griglia avvitata.

Floor drain with screwed grate.

Drain de plancher avec grille vissée.

Напольный донный слив с прикрученной решеткой.



	uscita/outlet ø mm
152	▼ 103
152/V	▼ 103
152/VB	► 40
152/B	► 40
152/VSK	► 40
152/SK	► 40
152/AD	▼ 103
152/VAD	▼ 103
152/5VB	► 50
152/5B	► 50
152/5VSK	► 50
152/5SK	► 50



▼: uscita verticale / vertical outlet / sortie verticale / вертикальный выход - ►: uscita orizzontale / horizontal outlet / sortie latérale / боковой выход
V: TOP VALVE - **VB:** TOP VALVE + Base / Базой ø 40 mm - **B:** Base / Базой ø 40 mm - **VSK:** TOP VALVE + Slimkit ø 40 mm - **SK:** Slimkit ø 40 mm
AD: Adattatore / Adaptor / Adaptateur / Адаптером - **VAD:** TOP VALVE + Adattatore / Adaptor / Adaptateur / Адаптером
5VB: TOP VALVE + Base ø 50 mm - **5B:** Base / Базой ø 50 mm - **5VSK:** TOP VALVE + Slimkit ø 50 mm - **5SK:** Slimkit ø 50 mm



PILETTE A FILO PAVIMENTO

150x150 mm

AISI 304 - AISI 316 su richiesta / on request

152R

Piletta a filo pavimento con griglia a pressione.
Floor drain with snap-in grate.
Drain de plancher avec grille à pression.
Напольный трап с крепящейся без винтов решеткой.

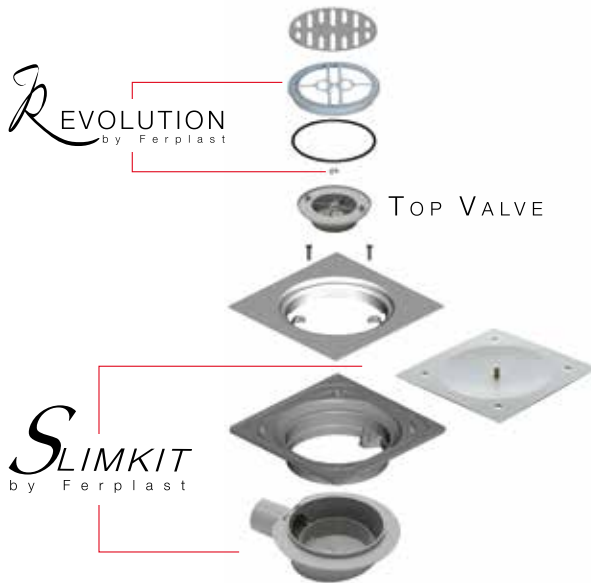

153

Piletta a filo pavimento con griglia avvitata e coperchio.
Floor drain with screwed grate and cover plate.
Drain de plancher avec grille vissée et couvercle.
Напольный донный слив с прикрученной решеткой и крышкой.



▼: uscita verticale / vertical outlet / sortie verticale / вертикальный выход - ►: uscita orizzontale / horizontal outlet / sortie latérale / боковой выход
V: TOP VALVE - VB: TOP VALVE + Base / Базой ø 40 mm - B: Base / Базой ø 40 mm - VSK: TOP VALVE + Slimkit ø 40 mm - SK: Slimkit ø 40 mm
AD: Adattatore / Adaptor / Adaptateur / Адаптером - VAD: TOP VALVE + Adattatore / Adaptor / Adaptateur / Адаптером
5VB: TOP VALVE + Base ø 50 mm - 5B: Base / Базой ø 50 mm - 5VSK: TOP VALVE + Slimkit ø 50 mm - 5SK: Slimkit ø 50 mm

	uscita/outlet ø mm
152R	▼ 103
152R/V	▼ 103
152R/VB	► 40
152R/B	► 40
152R/VSK	► 40
152R/SK	► 40
152R/AD	▼ 103
152R/VAD	▼ 103
152R/5VB	► 50
152R/5B	► 50
152R/5VSK	► 50
152R/5SK	► 50



	uscita/outlet ø mm
153	▼ 103
153/B	► 40
153/5B	► 50



PILETTE A FILO PAVIMENTO

150x150 mm

AISI 304 - AISI 316 su richiesta / on request

▼: uscita verticale / vertical outlet / sortie verticale / вертикальный выход - ►: uscita orizzontale / horizontal outlet / sortie latérale / боковой выход
B: Base / Базой ø 40 mm - **SK:** Slimkit ø 40 mm - **AD:** Adattatore / Adaptor / Adaptateur / Адаптером
5B: Base / Базой ø 50 mm - **5SK:** Slimkit ø 50 mm

154

Piletta a filo pavimento con griglia e coperchio.
 Floor drain with grate and cover plate.
 Drain de plancher avec grille et couvercle.
 Напольный донный слив с решеткой и крышкой.



	uscita/outlet ø mm
154	▼ 103
154/B	► 40
154/SK	► 40
154/AD	▼ 103
154/5B	► 50
154/5SK	► 50



154A

Piletta a filo pavimento bordata con griglia e coperchio.
 Rounded edge floor drain with grate and cover plate.
 Drain de plancher arrondi avec grille et couvercle.
 Напольный донный слив закругленный с решеткой и крышкой.



	uscita/outlet ø mm
154A	▼ 103
154A/B	► 40
154A/5B	► 50



PILETTE A FILO PAVIMENTO

150x150 mm

AISI 304 - AISI 316 su richiesta / on request

155

Piletta a filo pavimento con griglia avvitata e coperchio.

Floor drain with screwed grate and cover plate.

Drain de plancher avec grille vissée et couvercle.

Напольный донный слив с прикрученной решеткой и крышкой.



	uscita/outlet ø mm
155	▼ 103
155/V	▼ 103
155/VB	► 40
155/B	► 40
155/VSK	► 40
155/SK	► 40
155/AD	▼ 103
155/VAD	▼ 103
155/5VB	► 50
155/5B	► 50
155/5VSK	► 50
155/5SK	► 50



155A

Piletta a filo pavimento bordata con griglia avvitata e coperchio.

Rounded edge floor drain with screwed grate and cover plate.

Drain de plancher arrondi avec grille vissée et couvercle.

Напольный донный слив закругленный с прикрученной решеткой и крышкой.



	uscita/outlet ø mm
155A	▼ 103
155A/V	▼ 103
155A/VB	► 40
155A/B	► 40
155A/5VB	► 50
155A/5B	► 50



▼: uscita verticale / vertical outlet / sortie verticale / вертикальный выход - ►: uscita orizzontale / horizontal outlet / sortie latérale / боковой выход
V: TOP VALVE - **VB:** TOP VALVE + Base / Базой ø 40 mm - **B:** Base / Базой ø 40 mm - **VSK:** TOP VALVE + Slimkit ø 40 mm - **SK:** Slimkit ø 40 mm
AD: Adattatore / Adaptor / Adaptateur / Адаптером - **VAD:** TOP VALVE + Adattatore / Adaptor / Adaptateur / Адаптером
5VB: TOP VALVE + Base ø 50 mm - **5B:** Base / Базой ø 50 mm - **5VSK:** TOP VALVE + Slimkit ø 50 mm - **5SK:** Slimkit ø 50 mm

PILETTE A FILO PAVIMENTO

150x150 mm

AISI 304 - AISI 316 su richiesta / on request

155F

Piletta a filo pavimento con griglia forata avvitata e coperchio.

Floor drain with holed screwed grate and cover plate.

Drain de plancher avec grille a trou vissée et couvercle.

Напольный донный слив с прикрученной перфорированной решеткой и крышкой.



156

Piletta a filo pavimento con griglia avvitata e coperchio con vite centrale.

Floor drain with screwed grate and cover plate with central screw.

Drain de plancher avec grille vissée et couvercle avec vis centrale.

Напольный донный слив прикрученной решеткой и крышкой с центральным винтом.



▼: uscita verticale / vertical outlet / sortie verticale / вертикальный выход - ►: uscita orizzontale / horizontal outlet / sortie latérale / боковой выход
V: TOP VALVE - **VB:** TOP VALVE + Base / Базой ø 40 mm - **B:** Base / Базой ø 40 mm - **VSK:** TOP VALVE + Slimkit ø 40 mm - **SK:** Slimkit ø 40 mm
AD: Adattatore / Adaptor / Adaptateur / Адаптером - **VAD:** TOP VALVE + Adattatore / Adaptor / Adaptateur / Адаптером
5VB: TOP VALVE + Base ø 50 mm - **5B:** Base / Базой ø 50 mm - **5VSK:** TOP VALVE + Slimkit ø 50 mm - **5SK:** Slimkit ø 50 mm

	uscita/outlet ø mm
155F	▼ 103
155F/V	▼ 103
155F/VB	► 40
155F/B	► 40
155F/VSK	► 40
155F/SK	► 40
155F/AD	▼ 103
155F/VAD	▼ 103
155F/5VB	► 50
155F/5B	► 50
155F/5VSK	► 50
155F/5SK	► 50



	uscita/outlet ø mm
156	▼ 103
156/V	▼ 103
156/VB	► 40
156/B	► 40
156/VSK	► 40
156/SK	► 40
156/AD	▼ 103
156/VAD	▼ 103
156/5VB	► 50
156/5B	► 50
156/5VSK	► 50
156/5SK	► 50



ADATTATORE

150x150 mm

PER PILETTE A FILO PAVIMENTO 150x150 mm

Adattatore (AD) in ABS per pilette 150x150 mm disponibile in una vasta gamma di colore per "mimetizzarsi" con le finiture.

Adaptor (AD) in ABS for 150x150mm floor drains available in a wide range of colours to "camouflage itself" with the flooring material.

L'Adaptateur (AD) en ABS pour les drains de 150x150 mm est disponible dans une vaste gamme de couleurs pour ne faire qu'un avec les finitions.

Адаптор (AD) из АБС для трапов 150x150 мм с широким выбором цветовой гаммы для гармонического сочетания с отделкой.



PILETTE A FILO PAVIMENTO

150x150 mm

AISI 304 - AISI 316 su richiesta / on request

157

Piletta a filo pavimento con coperchio click-clack.
Floor drain with click-clack cover plate which pops up.
Drain de plancher avec couvercle click-clack.
Напольный донный слив с крышкой click-clack.

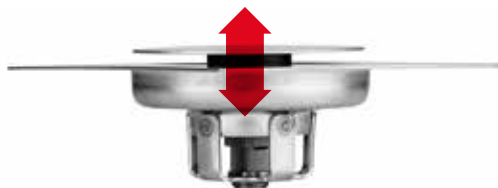

	uscita/outlet ø mm
157	▼ 103
157/SK	► 40
157/AD	▼ 103
157/5SK	► 50



158

Piletta quadrata con griglia avvitata, coperchio a bandiera
in acciaio inossidabile e adattatore in plastica polimera.
Square floor drain with stainless steel screwed grate, hinged
cover plate and polymer plastic adaptor.
Drain de plancher carré avec grille vissée, couvercle en acier
inoxydable et adaptateur en plastique polymère.
Квадратный трап с прикрученной решёткой, крышка-флажок
из нержавеющей стали и полимерный адаптер.



	uscita/outlet ø mm
158	▼ 103
158/V	▼ 103
158/VB	► 40
158/B	► 40
158/5VB	► 50
158/5B	► 50



▼: uscita verticale / vertical outlet / sortie verticale / вертикальный выход - ►: uscita orizzontale / horizontal outlet / sortie latérale / боковой выход
V: TOP VALVE - VB: TOP VALVE + Base / Базой ø 40 mm - B: Base / Базой ø 40 mm - SK: Slimkit ø 40 mm
AD: Adattatore / Adaptor / Adaptateur / Адаптером - 5VB: TOP VALVE + Base ø 50 mm - 5B: Base / Базой ø 50 mm - 5SK: Slimkit ø 50 mm



PILETTE A FILO PAVIMENTO

150x150 mm

AISI 304 - AISI 316 su richiesta / on request

158G4

Piletta quadrata per esterni con griglia avvitata in acciaio inossidabile da 4 mm e adattatore in ABS.

Outdoor floor drain with 4mm stainless steel screwed grate and ABS adaptor.

Drain de plancher carré pour extérieur avec grille vissée en acier inoxydable de 4mm et adaptateur en ABS.

Экстериорный квадратный трап с прикрученной решёткой из нержавеющей стали 4мм и адаптером из АБС-пластика.

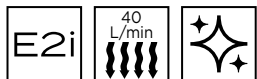

159C

Piletta a filo pavimento per ispezione con coperchio a pressione.

Cleanout with snap-in cover plate.

Drain de plancher pour nettoyage avec couvercle a pression.

Люк для проверочного осмотра с крышкой под давлением.

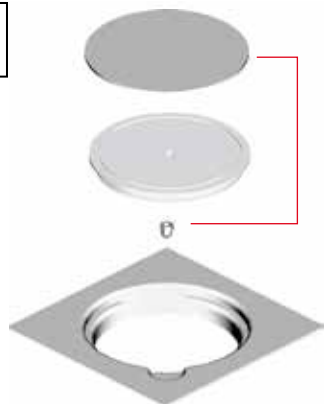
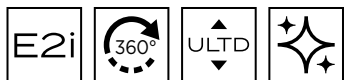

▼: uscita verticale / vertical outlet / sortie verticale / вертикальный выход - ►: uscita orizzontale / horizontal outlet / sortie latérale / боковой выход

B: Base / Базой ø 40 mm - **SK:** Slimkit ø 40 mm - **AD:** Adattatore / Adaptor / Adaptateur / Адаптером

5B: Base / Базой ø 50 mm - **5SK:** Slimkit ø 50 mm

	uscita/outlet ø mm
158G4	▼ 103

NEW!



	uscita/outlet ø mm
159C	▼ 103
159C/B	► 40
159C/SK	► 40
159C/AD	▼ 103
159C/5B	► 50
159C/5SK	► 50



PILETTE A FILO PAVIMENTO

150x150 mm

AISI 304 - AISI 316 su richiesta / on request

160V

Piletta a filo pavimento con griglia, coperchio e TOP VALVE.

Floor drain with grate, cover plate and TOP VALVE.

Drain de plancher avec grille, couvercle et TOP VALVE.

Напольный донный слив с решеткой, крышкой и TOP VALVE.



▼: uscita verticale / vertical outlet / sortie verticale / вертикальный выход - ►: uscita orizzontale / horizontal outlet / sortie latérale / боковой выход
V: TOP VALVE - **VB:** TOP VALVE + Base / Базой ø 40 mm - **VSK:** TOP VALVE + Slimkit ø 40 mm
5VB: TOP VALVE + Base ø 50 mm - **5VSK:** TOP VALVE + Slimkit ø 50 mm

	uscita/outlet ø mm
160/V	▼ 103
160/VB	► 40
160/VSK	► 40
160/5VB	► 50
160/5VSK	► 50





PILETTE A FILO PAVIMENTO

100x100 mm

AISI 304 - AISI 316 su richiesta / on request

101CO

Piletta a filo pavimento per ispezione con coperchio avvitato e guarnizione spessore 3 mm.

Cleanout with screwed cover plate and 3mm thick gasket.

Drain de plancher pour nettoyage avec couvercle vissé et joint d'épaisseur d'épaisseur 3 mm.

Люк для проверочного осмотра с прикрученной крышкой и прокладкой 3 мм.



▼: uscita verticale / vertical outlet / sortie verticale / вертикальный выход

	uscita/outlet ø mm
101CO	▼ 51



101

Piletta a filo pavimento con griglia avvitata.

Floor drain with screwed grate.

Drain de plancher avec grille vissée.

Напольный донный слив с прикрученной решеткой.

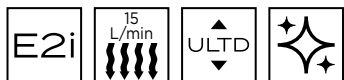

	uscita/outlet ø mm
101	▼ 51



PILETTE A FILO PAVIMENTO

100x100 mm

AISI 304 - AISI 316 su richiesta / on request

101/T49

Piletta a filo pavimento con griglia avvitata e tubo H 60 mm.
Floor drain with screwed grate and H 60mm pipe.
Drain de plancher avec grille vissée et tube H 60 mm.
Напольный донный слив с прикрученной решеткой и трубой длиной 60 мм.



▼: uscita verticale / vertical outlet / sortie verticale / вертикальный выход - ►: uscita orizzontale / horizontal outlet / sortie latérale / боковой выход
V: TOP VALVE - T49: tubo / pipe / tube / трубкой ø 49 mm
VB: TOP VALVE + Base / Базой ø 40 mm - 5VB: TOP VALVE + Base ø 50 mm

	uscita/outlet ø mm
101/T49	▼ 49
101/T49V	▼ 49
101/T49VB	► 40
101/T495VB	► 50



102CO

Piletta a filo pavimento per ispezione con coperchio avvitato e guarnizione spessore 3 mm.
Cleanout with screwed cover plate and 3mm thick gasket.
Drain de plancher pour nettoyage avec couvercle vissé et joint d'épaisseur d'épaisseur 3 mm.
Люк для проверочного осмотра с прикрученной крышкой и прокладкой 3 мм.



	uscita/outlet ø mm
102CO	▼ 75



PILETTE A FILO PAVIMENTO

100x100 mm

AISI 304 - AISI 316 su richiesta / on request

102

Piletta a filo pavimento con griglia avvitata.
Floor drain with screwed grate.
Drain de plancher avec grille vissée.
Напольный донный слив с прикрученной решеткой.

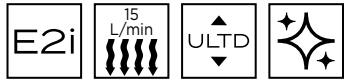

	uscita/outlet ø mm
102	▼ 75
102/60	▼ 60



102R

Piletta a filo pavimento con griglia inserita.
Floor drain with inserted grate.
Drain de plancher avec grille insérée.
Напольный трап с встраиваемой решеткой.



	uscita/outlet ø mm
102R	▼ 66
102R/V	▼ 63
102R/VSK	► 40
102R/AD	▼ 102
102R/VAD	▼ 102
102R/5VSK	► 50



▼: uscita verticale / vertical outlet / sortie verticale / вертикальный выход - ►: uscita orizzontale / horizontal outlet / sortie latérale / боковой выход
V: TOP VALVE - VSK: TOP VALVE + Slimkit ø 40 mm - AD: Adattatore / Adaptor / Adaptateur / Адаптером
VAD: TOP VALVE + Adattatore / Adaptor / Adaptateur / Адаптером - 5VSK: TOP VALVE + Slimkit ø 50 mm

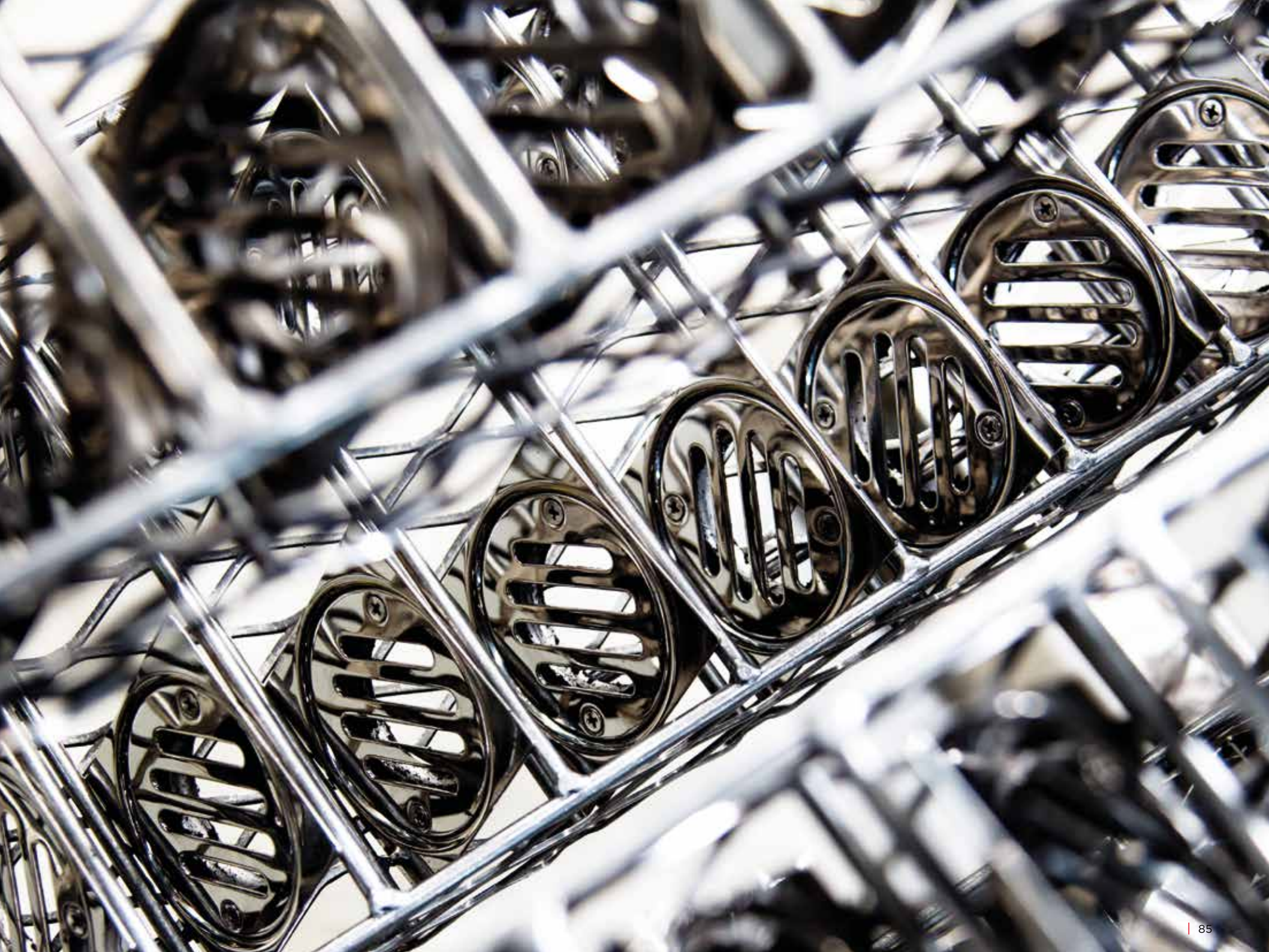

PILETTE A FILO PAVIMENTO

100x100 mm

AISI 304 - AISI 316 su richiesta / on request

▼: uscita verticale / vertical outlet / sortie verticale / вертикальный выход - ►: uscita orizzontale / horizontal outlet / sortie latérale / боковой выход
V: TOP VALVE - **T49:** tubo / pipe / tube / трубкой ø 49 mm
VB: TOP VALVE + Base / Базой ø 40 mm - **5VB:** TOP VALVE + Base ø 50 mm

102RQ1/T49

Piletta a filo pavimento con griglia quadrata inserita e tubo H 60mm.
 Floor drain with square, inserted grate and H 60mm pipe.
 Drain de plain-pied avec grille carrée insérée et tube H 60 mm.
 Напольный трап с внедренной квадратной решёткой и трубкой 60 мм.



	uscita/outlet ø mm
102RQ1/T49	▼ 49
102RQ1/T49V	▼ 49
102RQ1/T49VB	► 40
102RQ1/T495VB	► 50



102RQ2/T49

Piletta a filo pavimento con griglia quadrata inserita e tubo H 60mm.
 Floor drain with square, inserted grate and H 60mm pipe.
 Drain de plain-pied avec grille carrée insérée et tube H 60 mm.
 Напольный трап с внедренной квадратной решёткой и трубкой 60 мм.



	uscita/outlet ø mm
102RQ2/T49	▼ 49
102RQ2/T49V	▼ 49
102RQ2/T49VB	► 40
102RQ2/T495VB	► 50





PILETTE A FILO PAVIMENTO

100x100 mm

AISI 304 - AISI 316 su richiesta / on request

103

Piletta a filo pavimento con griglia avvitata e coperchio.

Floor drain with screwed grate and cover plate.

Drain de plancher avec grille vissée et couvercle.

Напольный донный слив с прикрученной решеткой и крышкой.

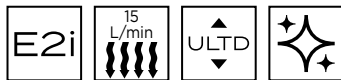

▼: uscita verticale / vertical outlet / sortie verticale / вертикальный выход

	uscita/outlet ø mm
103	▼ 60
103/51	▼ 51
103/49	▼ 49
103/44	▼ 44
103/38	▼ 38



103S

Piletta a filo pavimento con griglia e coperchio.

Floor drain with grate and cover plate.

Drain de plancher avec grille et couvercle.

Напольный донный слив с решеткой и крышкой.

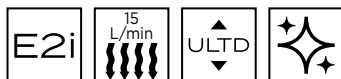

	uscita/outlet ø mm
103S	▼ 60
103S/51	▼ 51
103S/49	▼ 49
103S/38	▼ 38



PILETTE A FILO PAVIMENTO

100x100 mm

AISI 304 - AISI 316 su richiesta / on request

103/T49

Piletta a filo pavimento con griglia avvitata, coperchio e tubo H 60 mm.

Floor drain with screwed grate, cover plate and H 60mm pipe.

Drain de plancher avec grille vissée, couvercle et tube H 60 mm.

Напольный донный слив с прикрученной решеткой, крышкой и трубкой длиной 60 мм.



103S/T49

Piletta a filo pavimento con griglia, coperchio e tubo H 60 mm.

Floor drain with grate, cover plate and H 60mm pipe.

Drain de plancher avec grille, couvercle et tube H 60 mm.

Напольный донный слив с решеткой, крышкой и трубкой длиной 60 мм.



▼: uscita verticale / vertical outlet / sortie verticale / вертикальный выход - ►: uscita orizzontale / horizontal outlet / sortie latérale / боковой выход

V: TOP VALVE - T49: tubo / pipe / tube / трубкой ø 49 mm

VB: TOP VALVE + Base / Базой ø 40 mm - 5VB: TOP VALVE + Base ø 50 mm

	uscita/outlet ø mm
103/T49	▼ 49
103/T49V	▼ 49
103/T49VB	► 40
103/T495VB	► 50



	uscita/outlet ø mm
103S/T49	▼ 49
103S/T49V	▼ 49
103S/T49VB	► 40
103S/T495VB	► 50



PILETTE A FILO PAVIMENTO

100x100 mm

AISI 304 - AISI 316 su richiesta / on request

103F

Piletta a filo pavimento con griglia forata avvitata e coperchio.

Floor drain with holed screwed grate and cover plate.

Drain de plancher avec grille à trou vissée et couvercle.

Напольный донный слив с прикрученной перфорированной решеткой и крышкой.

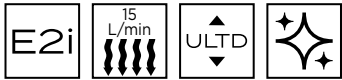

▼: uscita verticale / vertical outlet / sortie verticale / вертикальный выход

	uscita/outlet ø mm
103F	▼ 60
103F/51	▼ 51
103F/49	▼ 49
103F/38	▼ 38



103SF

Piletta a filo pavimento con griglia forata e coperchio.

Floor drain with holed grate and cover plate.

Drain de plancher avec grille à trou et couvercle.

Напольный донный слив с перфорированной решеткой и крышкой.

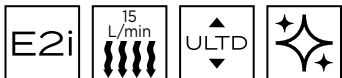

	uscita/outlet ø mm
103SF	▼ 60
103SF/51	▼ 51
103SF/49	▼ 49



PILETTE A FILO PAVIMENTO

100x100 mm

AISI 304 - AISI 316 su richiesta / on request

▼: uscita verticale / vertical outlet / sortie verticale / вертикальный выход

106F

Piletta a filo pavimento con griglia forata avvitata e coperchio con vite centrale.

Floor drain with holed screwed grate and cover plate with central screw.

Drain de plancher avec grille à trou vissée et couvercle avec des vis centraux.

Напольный донный слив с прикрученной решеткой и крышкой с центральным винтом.

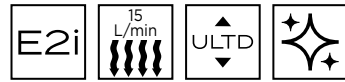

	uscita/outlet ø mm
106F	▼ 60
106F/51	▼ 51
106F/44	▼ 44
106F/38	▼ 38



107

Piletta a filo pavimento con coperchio click-clack.

Floor drain with click-clack cover plate which pops up.

Drain de plancher avec couvercle click-clack.

Напольный донный слив с крышкой click-clack.



	uscita/outlet ø mm
107	▼ 56

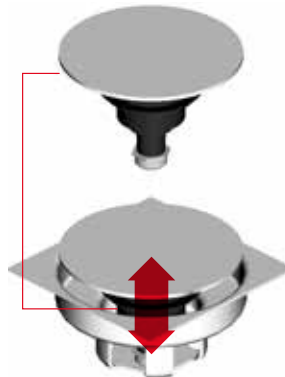

PILETTE A FILO PAVIMENTO

80x80 mm

AISI 304 - AISI 316 su richiesta / on request

▼: uscita verticale / vertical outlet / sortie verticale / вертикальный выход

801

Piletta a filo pavimento con griglia forata e avvitata.

Floor drain with holed, screwed grate.

Drain de plancher avec grille à trou vissée.

Напольный донный слив с прикрученной перфорированной решеткой.



	uscita/outlet ø mm
801	▼ 51
801/38	▼ 38



802

Piletta a filo pavimento con griglia avvitata.

Floor drain with screwed grate.

Drain de plancher avec grille vissée.

Напольный донный слив с прикрученной решеткой.

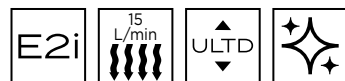

	uscita/outlet ø mm
802	▼ 51
802/44	▼ 44
802/38	▼ 38



PILETTE A FILO PAVIMENTO

80x80 mm

AISI 304 - AISI 316 su richiesta / on request

802CO

Piletta a filo pavimento per ispezione con coperchio avvitato e guarnizione spessore 3 mm.

Cleanout with screwed cover plate and 3mm thick gasket.

Drain de plancher pour nettoyage avec couvercle vissé et joint d'épaisseur d'épaisseur 3 mm.

Люк для проверочного осмотра с прикрученной крышкой и прокладкой 3 мм.



▼: uscita verticale / vertical outlet / sortie verticale / вертикальный выход

	uscita/outlet ø mm
802CO	▼ 51



803

Piletta a filo pavimento con griglia avvitata e coperchio.

Floor drain with screwed grate and cover plate.

Drain de plancher avec grille vissée et couvercle.

Напольный донный слив с прикрученной решеткой и крышкой.

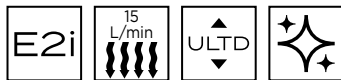

	uscita/outlet ø mm
803	▼ 51
803/38	▼ 38



MKTG SUPPORT per il rivenditore

per maggiori informazioni contattate
for more information please contact
pour plus d'informations s'il vous plaît contacter
для информации, пожалуйста, свяжитесь
info@ferplastsrl.com

* personalizzabili su richiesta
customizable on request
personnalisable sur demande
настраивается по запросу



39x40x39 cm *

espositore da banco
counter display
affichage du compteur
дисплей счетчика

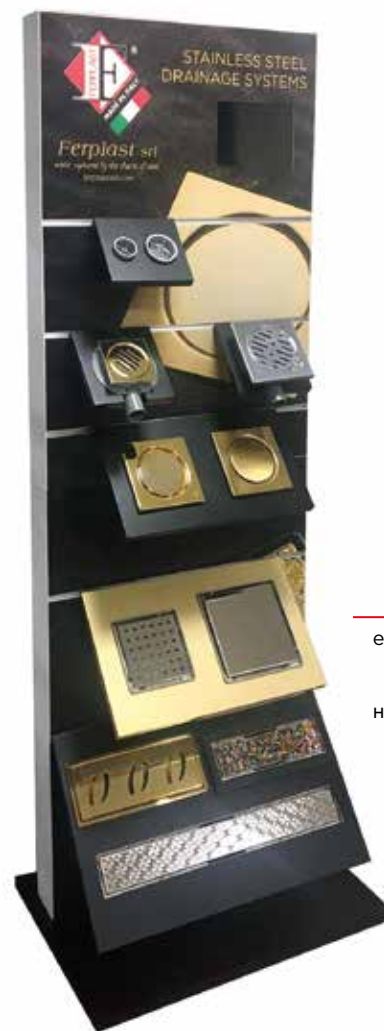

65x187x45 cm *

espositore da terra
floor display
affichage au sol
напольный дисплей



TECHNICAL SUPPORT per l'installatore

schede tecniche ed istruzioni d'installazione
technical sheet and instruction tips
fiche technique et conseils d'utilisation
технический лист и инструкции





Ferplast srl

via Novara 73Q | 28881 Casale Corte Cerro (VB) Italy | tel. +39 0323 89129 | fax +39 0323 888689
info@ferplastsrl.com | www.ferplastsrl.com

Ferplast srl si riserva il diritto di apportare modifiche ai prodotti, alle descrizioni e ai dati tecnici senza alcun preavviso.

Art Direction: IP&Partners - foto: Tank Photofactory - stampa: P4Biz

edizione 5 - ottobre 2019

